

Robot[®]

Roomba[®]

Clean Base™ automatische vuilafvoer

Voor Roomba® robotstofzuigers uit de i-serie

Gebruikersgids

Veiligheidsinformatie

Belangrijke veiligheidsinformatie

Deze gebruikersgids bevat informatie voor regelgevingsmodel(len): ADE-N2.

BEWAAR DEZE INSTRUCTIES











⚠ WAARSCHUWING: Wanneer u een elektrisch apparaat gebruikt, moet u altijd de elementaire voorzorgsmaatregelen nemen, met inbegrip van de volgende:

LEES ALLE INSTRUCTIES VOORDAT U DIT APPARAAT GEBRUIKT. ALLEEN VOOR HUISHOUELIJK GEBRUIK.

⚠ WAARSCHUWING: Lees de voorzorgsmaatregelen voor de veiligheid bij het instellen, gebruiken en onderhouden van uw robot en volg deze op om het risico van letsel of beschadigingen te verminderen.

Dit apparaat kan worden gebruikt door kinderen vanaf 8 jaar en door personen met verminderde lichamelijke, zintuiglijke of geestelijke vermogens of weinig ervaring en kennis, mits ze onder toezicht staan of iemand ze heeft uitgelegd hoe het apparaat veilig kan worden gebruikt en ze de gevaren van het gebruik begrijpen. Kinderen mogen niet met het apparaat spelen. Laat kinderen alleen onder toezicht schoonmaak- en onderhoudswerkzaamheden uitvoeren.

⚠ Dit is het waarschuwingssymbool voor de veiligheid. Het wordt gebruikt om u te waarschuwen voor mogelijke gevaren van lichamenlijk letsel. Volg alle veiligheidsinstructies op die na dit symbool worden vermeld, om mogelijk ernstig of dodelijk letsel te voorkomen.

- | | | | | |
|--|---|--|--|--|
|  Risico van elektrische schok |  Apparatuur van klasse II |  Nominiaal uitgangsvermogen, DC |  Lees voor gebruik eerst de bedieningshandleiding |  Algemeen symbool voor recycling |
|  Brandgevaar |  Alleen voor gebruik binnenshuis |  Nominiaal ingangsvermogen, DC |  Nominiaal ingangsvermogen, AC |  Houd het apparaat buiten het bereik van kinderen |
|  Afzonderlijke voedingseenheid | | | | |

WAARSCHUWING: Geeft een gevaarlijke situatie aan die, indien deze situatie niet wordt vermeden, kan leiden tot de dood of ernstig letsel.

LET OP: Geeft een gevaarlijke situatie aan die, indien deze situatie niet wordt vermeden, kan leiden tot licht of middelzwaar letsel.

KENNISGEVING: Geeft een gevaarlijke situatie aan die, indien deze situatie niet wordt vermeden, kan leiden tot schade aan eigendommen.

ALGEMEEN



WAARSCHUWING



- Dit product is geen speelgoed. Houd kleine kinderen en huisdieren in het oog wanneer het product in bedrijf is.
- Dit product is niet bedoeld om op te zitten of te staan.
- Dit product wordt geleverd met een netsnoer dat in uw land is goedgekeurd en is ontworpen om alleen op een standaardstopcontact te worden aangesloten. Gebruik geen ander netsnoer. Neem voor een vervangend netsnoer contact op met de klantenservice om er zeker van te zijn dat u het juiste netsnoer voor uw land kiest.
- Demonteer of open de vuilafvoer uitsluitend als u wordt gevraagd dit te doen. Dit product bevat geen onderdelen waaraan de gebruiker onderhoud kan uitvoeren. Laat onderhoud uitvoeren door gekwalificeerd onderhoudspersoneel.
- Risico op een elektrische schok: Gebruik de robot alleen binnenshuis op een droge plaats.
- Raak dit product niet aan met natte handen.
- Bewaar en gebruik dit product uitsluitend in ruimtes waar kamertemperatuur heerst.

AUTOMATISCHE VUILAFVOER



WAARSCHUWING



- Haal voor u de vuilafvoer gaat schoonmaken de stekker ervan uit het stopcontact om het risico van een elektrische schok te verkleinen.
- Giet geen vloeistoffen in het apparaat en dompel het apparaat niet onder in water.

- Gebruik het apparaat niet buitenshuis of op natte oppervlakken.
- Sta niet toe dat het apparaat als speelgoed wordt gebruikt. Let goed op als dit apparaat door kinderen, of in de buurt van kinderen, wordt gebruikt.
- Gebruik het apparaat uitsluitend op de manier die is beschreven in deze handleiding.
- Gebruik het apparaat niet als het snoer of de stekker daarvan beschadigd is. Als het apparaat niet naar behoren functioneert, is gevallen, is beschadigd, in weer en wind buiten heeft gestaan of in het water is gevallen, moet u het apparaat naar een servicecentrum brengen.
- Raak de stekker of het apparaat niet aan met natte handen.
- Steek geen voorwerpen in openingen. Gebruik het apparaat niet als er een opening is geblokkeerd. Zorg dat het apparaat vrij is van stof, pluïsjes, haar en alles wat de luchtstroom kan verminderen.
- Als de thermische beveiliging wordt gereset, kan dat gevaar opleveren. Om te voorkomen dat de thermische beveiliging wordt gereset, mag dit apparaat niet worden gevoed via een extern schakelapparaat, zoals een timer, of worden aangesloten op een circuit dat door het hulpprogramma regelmatig wordt in- en uitgeschakeld.
- Houd de automatische vuilafvoer en het netsnoer weg van verwarmde oppervlakken.

KENNISGEVING

- Het product kan niet worden gebruikt met een omvormer van welk type dan ook. Als u een omvormer gebruikt, vervalt onmiddellijk de garantie.
- Als u in een gebied woont waar vaak onweersbuien voorkomen, wordt aangeraden een extra overspanningsbeveiliging te gebruiken. De vuilafvoer kan met een overspanningsbeveiliging worden beveiligd tegen schade die kan ontstaan bij zware onweersbuien.
- Gebruik het apparaat niet zonder dat de stofzak en filters zijn geplaatst.
- Plaats geen vreemde voorwerpen binnen in de stofafvoer en zorg dat het apparaat vrij is van stof en vuil.
- Koppel uw robot altijd los van de vuilafvoer voordat u de robot reinigt of onderhoud uitvoert.

Over uw Clean Base™ automatische vuilafvoer

Voorraanzicht

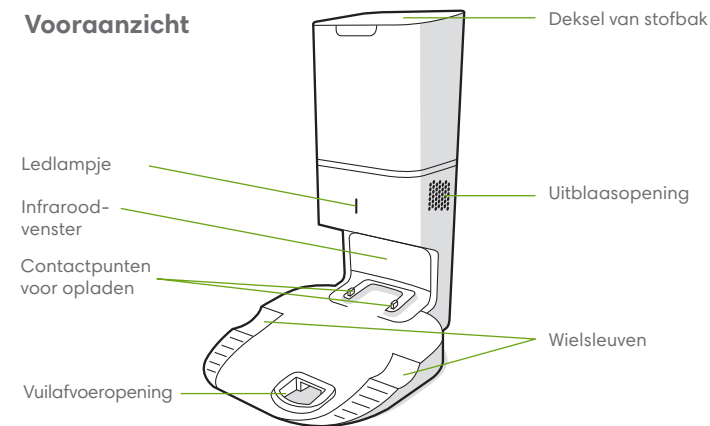

Bovenaanzicht

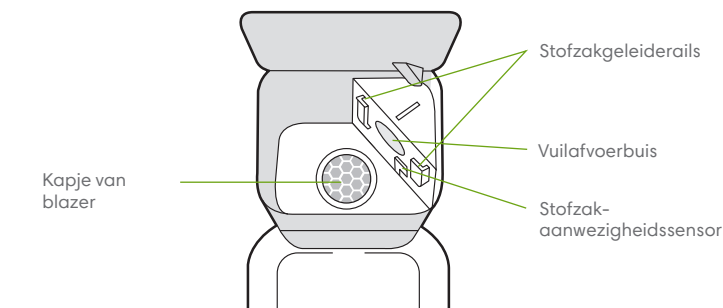

Achteraanzicht

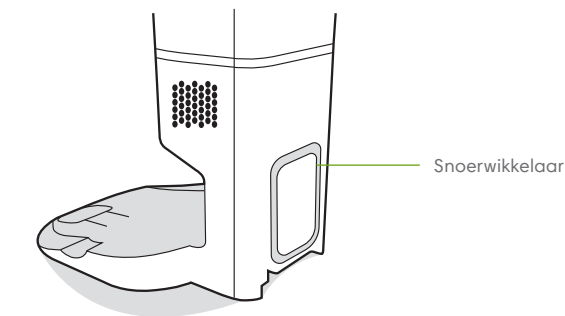

Onderaanzicht

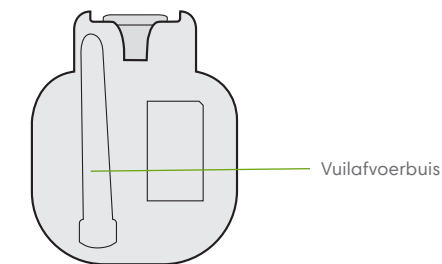

De automatische vuilafvoer gebruiken

Plaatsing van de Clean Base™ automatische stofafvoer

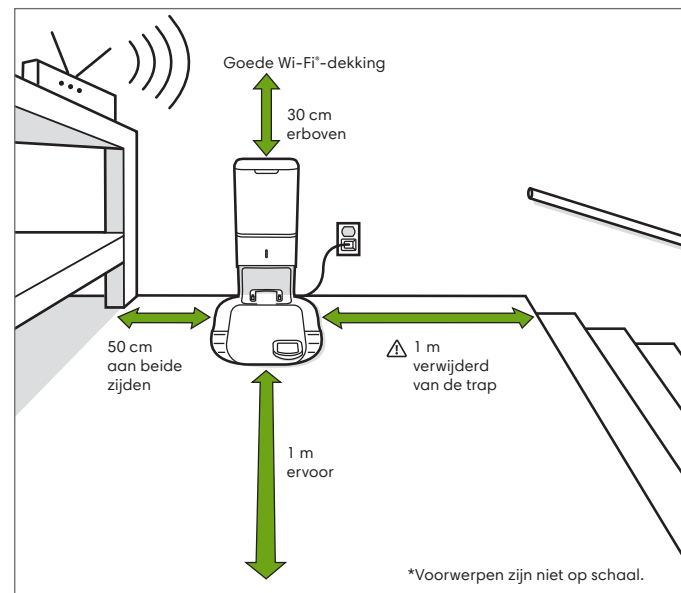

WAARSCHUWING: Om te voorkomen dat uw robot van de trap valt, moet u ervoor zorgen dat het laadstation minimaal 1 meter is verwijderd van een trap.

Over de automatische vuilafvoer

Tijdens het schoonmaken keert uw robot automatisch terug naar de vuilafvoer om zijn opvangbak te legen en om opgeladen te worden als dat nodig is.

Het ledlampje van de vuilafvoer gaat rood branden als er een nieuwe zak nodig is. Als er een verstopping wordt gedetecteerd, zal de vuilafvoer extra pogingen doen om de verstopping automatisch te verwijderen.

Opmerking: Als u de robot handmatig op de vuilafvoer plaatst, wordt deze niet automatisch geleegd. Gebruik in dit geval de iRobot HOME-app of de knop op uw robot om de opvangbak van de robot handmatig te legen.

Verzorging en onderhoud

Instructies voor verzorging en onderhoud

Om ervoor te zorgen dat de vuilafvoer perfect blijft functioneren, voert u de volgende onderhoudsprocedures uit:

Deel van laadstation	Onderhoudsfrequentie	Vervangingsfrequentie
Zakken	-	Stofzakken moeten worden vervangen wanneer dit wordt aangegeven door het ledlampje of in de app
Contactpunten voor opladen Infraroodvenster	Eens per maand	-
Kapje van blazer binnen in stofbak	Eens per maand (verwijder stof en vuil van het kapje van de blazer)	-

Opmerking: iRobot produceert verscheidene vervangende onderdelen en accessoires. Als u een vervangend onderdeel nodig heeft, kunt u contact opnemen met de klantenservice van iRobot voor meer informatie.

De stofzak vervangen

1 Til het deksel van de stofbak op.

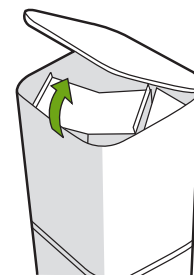

2 Trek de plastic kaart omhoog om de zak uit de stofbak te halen.

Opmerking: Hierdoor wordt de zak afgesloten zodat stof en vuil niet kunnen ontsnappen.



3 Gooi de gebruikte zak weg.

4 Plaats een nieuwe zak door de plastic kaart ervan in de geleiderails te schuiven.

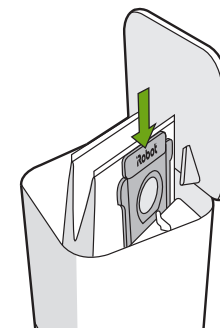

5 Druk op het deksel om ervoor te zorgen dat de stofbak volledig gesloten is.

Opmerking: Om uw robot en de automatische vuilafvoer optimaal te laten functioneren, moet u het filter van de robot steeds reinigen of vervangen wanneer dat nodig is.

Het infraroodvenster en de contactpunten voor opladen schoonmaken

Inspecteer de sensoren en contactpunten voor opladen op stof en vuil. Veeg de sensoren en contactpunten indien nodig schoon met een schone, droge doek.

Opmerking: Spuit geen reinigingsmiddel rechtstreeks op de sensoren of in de sensoropeningen.

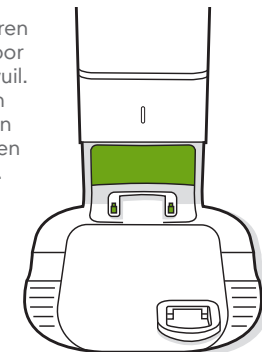

Stof en vuil van het kapje van de blazer verwijderen

Inspecteer het kapje van de blazer op pluisjes en ander opgehoopt vuil en veeg het kapje schoon met een schone, droge doek.

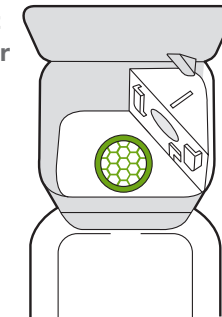

Problemen oplossen

Als er iets mis is, geeft de vuilafvoer dat zelf aan via het ledlampje voor op de stofbak en ook in de iRobot HOME-app.

Ledlampje	Algemeen probleem	Oplossing
Brandt constant rood	Stofzak is vol of ontbreekt	<ol style="list-style-type: none">1. Plaats een nieuwe zak als de oude vol is of als de zak ontbreekt.2. Controleer of de stofzak goed is geplaatst.3. Als het probleem blijft bestaan, verwijdert u alle stof en vuil uit de opening onder in robot en de opening in de vuilafvoer.
Knippert rood	Er is een lek of een verstopping in het vuilafvoerpad van het laadstation	<ol style="list-style-type: none">1. Zorg ervoor dat het deksel van de stofbak is aangedrukt en goed dicht zit. Tik op de knop  op uw robot om de opvangbak handmatig te legen.2. Verwijder alle stof en vuil uit de opening onder in robot en de opening in de vuilafvoer.3. Haal de stekker van de vuilafvoer uit het stopcontact. Plaats de stofafvoer op zijn kant en inspecteer de vuilafvoerbuus op stof en vuil. Haal indien nodig de buis uit het apparaat om stof en vuil te verwijderen.

Dit product is uitgerust met een thermische beveiliging die is ontworpen om te beschermen tegen schade als gevolg van oververhitting. Als de beveiliging werkt, stopt de motor met draaien. Als dit gebeurt, haal dan de stekker uit het stopcontact, laat het apparaat 30 minuten afkoelen, verwijder eventuele obstructies uit de evacuatiepoort en evacuatieslang en sluit het apparaat weer aan.

Klantenservice van iRobot

Verenigde Staten en Canada

Heeft u vragen of opmerkingen over de vuilafvoer, neem dan contact op met iRobot, voordat u contact opneemt met een detailhandelaar.

Ga eerst naar **global.irobot.com** voor ondersteuningstips, veelgestelde vragen en informatie over accessoires. Deze informatie kunt u ook vinden in de iRobot HOME-app. Heeft u meer hulp nodig, bel dan een medewerker van ons klantenserviceteam in de Verenigde Staten op **(877) 855-8593**.

Openingstijden van de klantenservice van iRobot in de Verenigde Staten

- Maandag t/m vrijdag van 9:00 tot 19:00 uur
- Zaterdag en zondag van 9:00 tot 18:00 uur

Buiten de Verenigde Staten en Canada

Ga naar **global.irobot.com** voor:

- Meer informatie over iRobot in uw land
- Tips en trucs om de prestaties van uw product te verbeteren.
- Antwoorden op uw vragen
- Contactgegevens van uw plaatselijke ondersteuningscentrum

Informatie over regelgeving



Informatie over de EU-verklaring van overeenstemming vindt u op www.irobot.com/compliance.



Dit symbool op het product geeft aan dat het apparaat niet mag worden weggegooid in een vuilnisbak met ongesorteerd huishoudelijk afval. Als eindgebruiker is het uw verantwoordelijkheid om het afgedankte apparaat op een milieuvriendelijke manier te verwijderen. U kunt dat als volgt doen:

- (1) Lever het apparaat in bij de winkel waar u het heeft gekocht; of
- (2) Lever het apparaat in bij een aangewezen inleverpunt voor klein chemisch afval.

Als u dit product niet in de vuilnisbak gooit, maar inlevert voor recycling en vernietiging, draagt dat bij aan het behoud van waardevolle natuurlijke hulpbronnen en voorkomt u mogelijke negatieve effecten op de menselijke gezondheid en het milieu die zouden kunnen ontstaan als dit apparaat tussen het gewone huisvuil terechtkomt. Neem contact op met uw gemeente voor meer informatie en een lijst met aangewezen inleverpunten voor klein chemisch afval. Mogelijk worden er op basis van de wetgeving in uw land sancties opgelegd voor het onjuist behandelen van dit soort afval. Meer informatie is te vinden op de volgende webpagina: http://ec.europa.eu/environment/waste/wEEE/index_en.htm



© 2018 iRobot Corporation, 8 Crosby Drive, Bedford, MA 01730 VS. Alle rechten voorbehouden. iRobot, Roomba en Virtual Wall zijn geregistreerde handelsmerken van iRobot Corporation. HomeBase+ is een handelsmerk van iRobot Corporation. Wi-Fi en het Wi-Fi-logo zijn geregistreerde handelsmerken van Wi-Fi Alliance.

