

somfy®

Connectivity kit

Installatiegids



Welkom!

Start uw Connectivity kit in een paar stappen



Inhoud van verpakking*

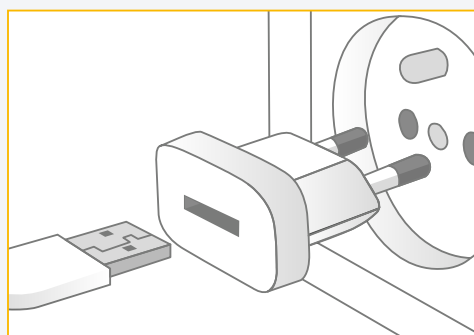
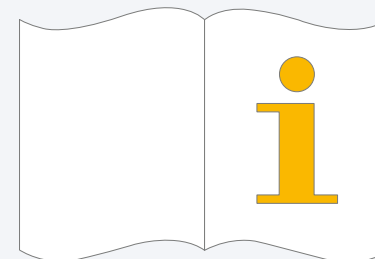
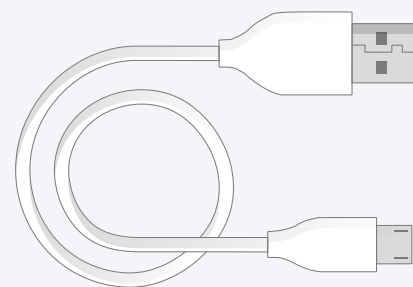
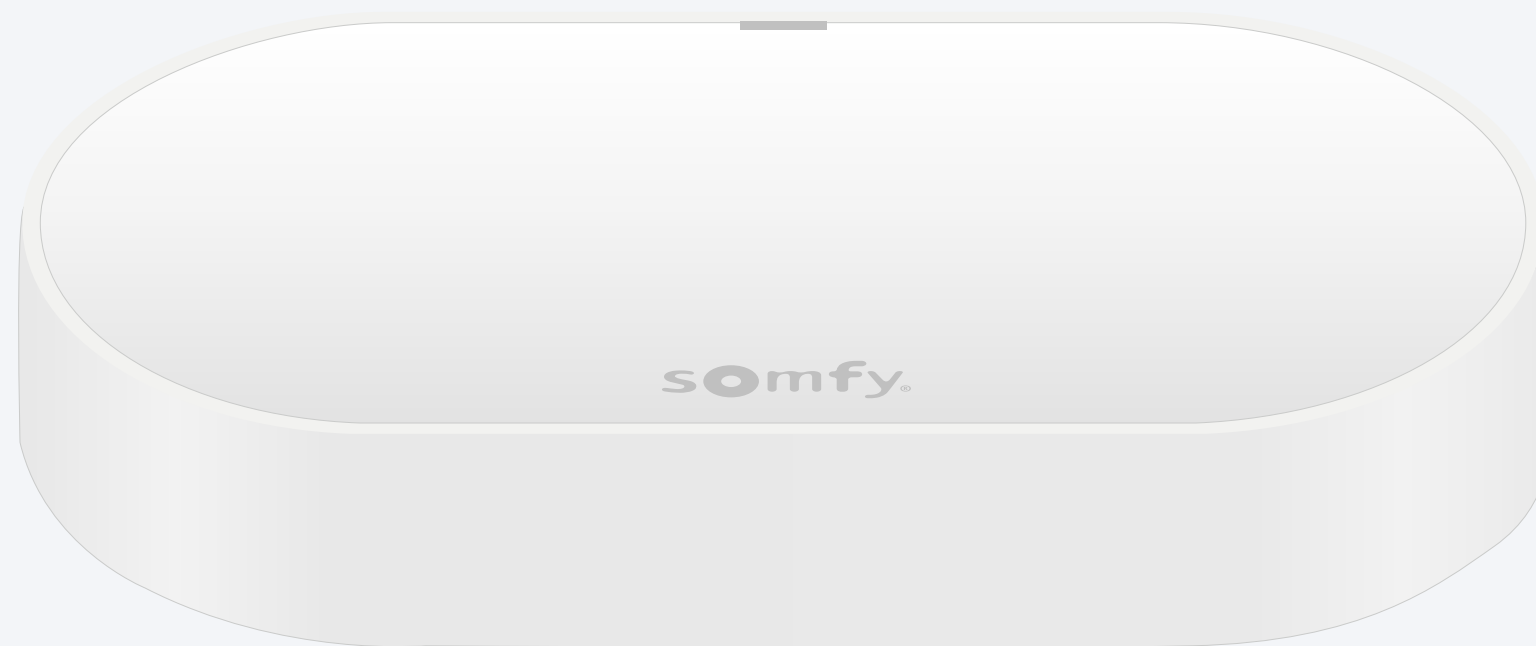

Een USB-stekker
toevoegen
Uitgang: DC 5V 0,5A
Niet inbegrepen

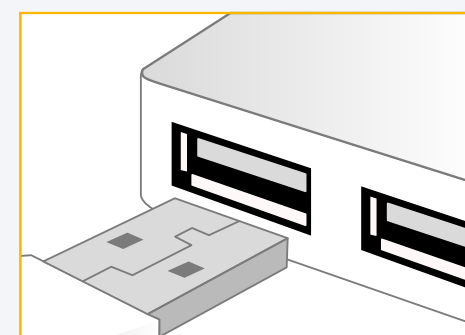

Of sluit aan op een
USB-poort
Altijd aangedreven

TaHoma[®]-app installeren



Volg de instructies

TaHoma[®]
geïnstalleerd

1. TaHoma[®]-app starten

Starten

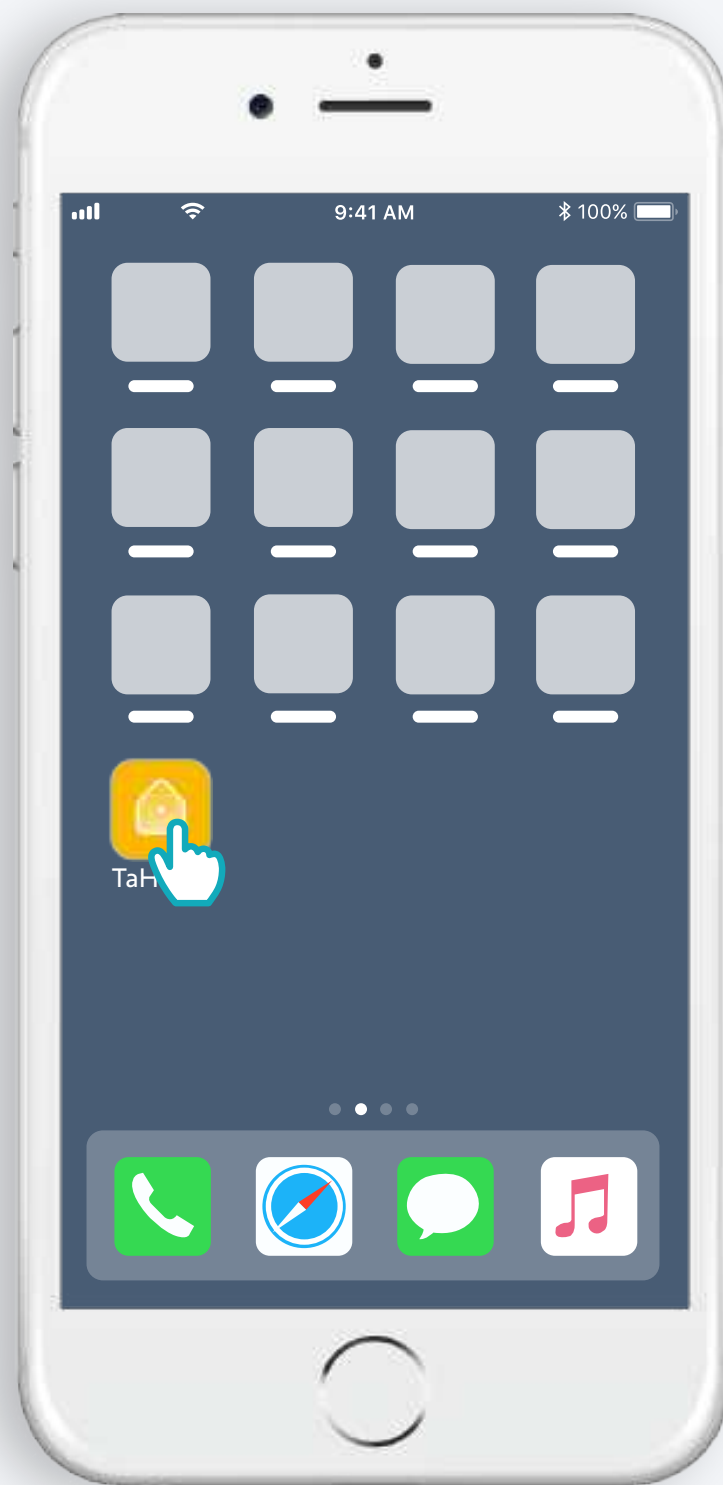

TaHoma[®]-app openen

Starten

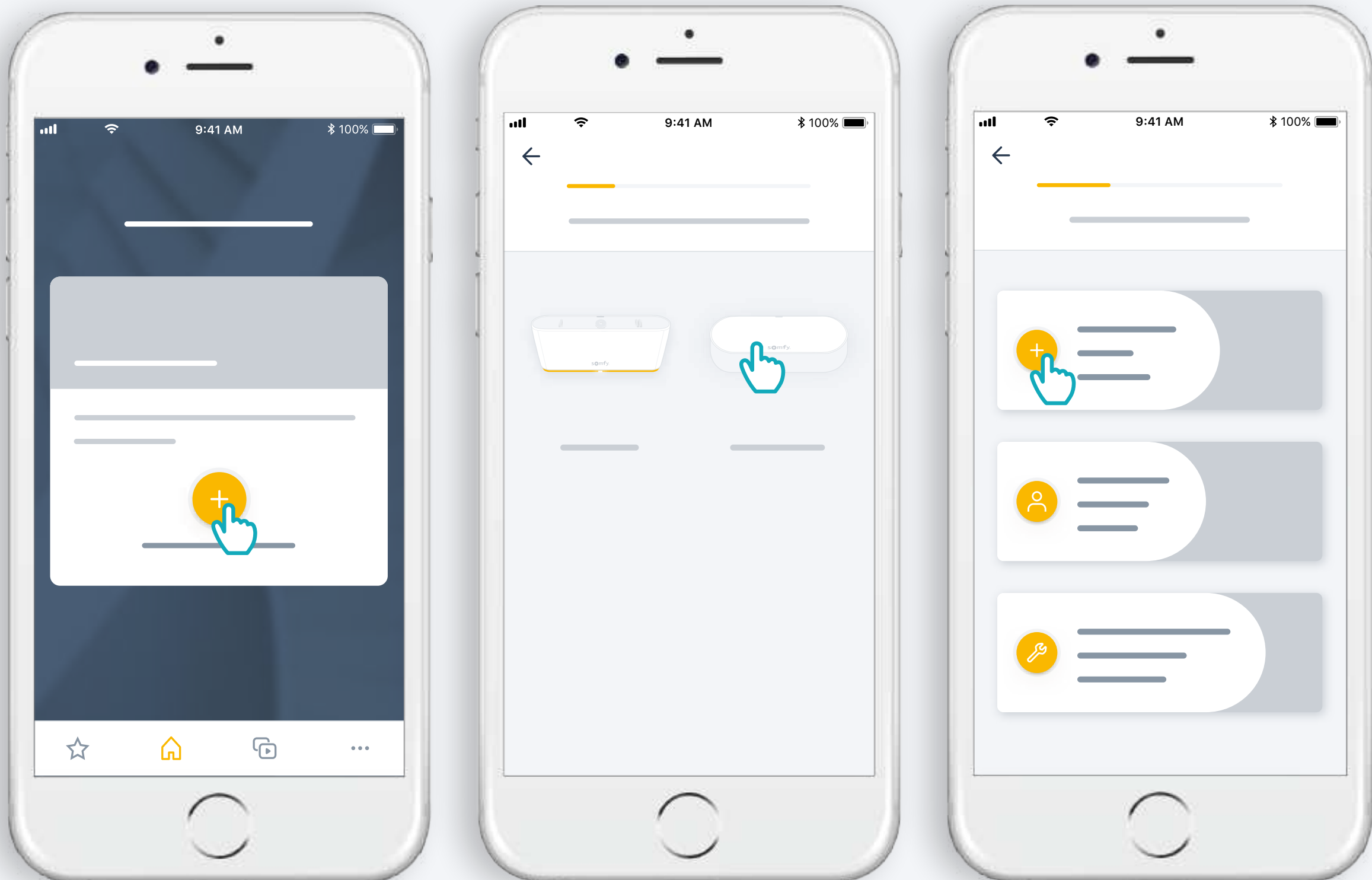

Begin met het installeren van de Connectivity kit

Voeding aansluiten

Een USB-stekker
toevoegen
Uitgang: DC 5V 0,5A
Niet inbegrepen

Of sluit aan op een
USB-poort
Altijd aangedreven

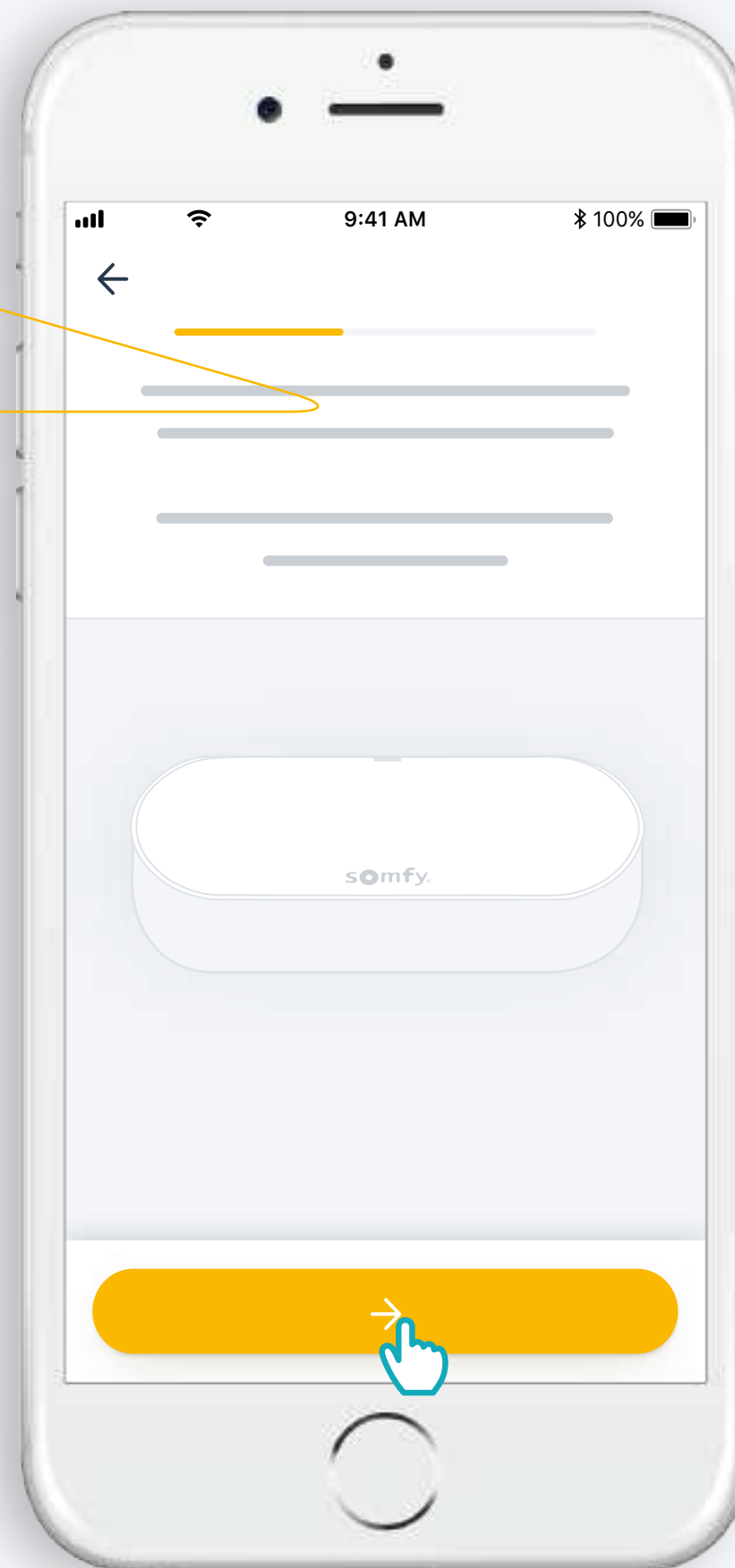
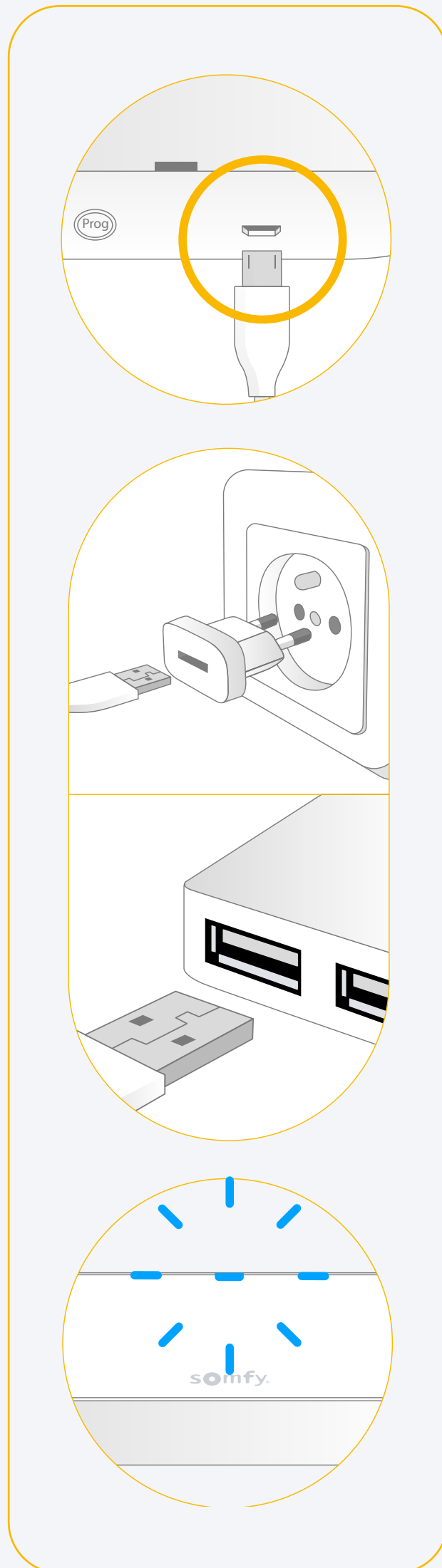

Verbinden met het internet

Uw wifi-netwerk moet op 2,4 GHz werken en beveiligd zijn met een wachtwoord

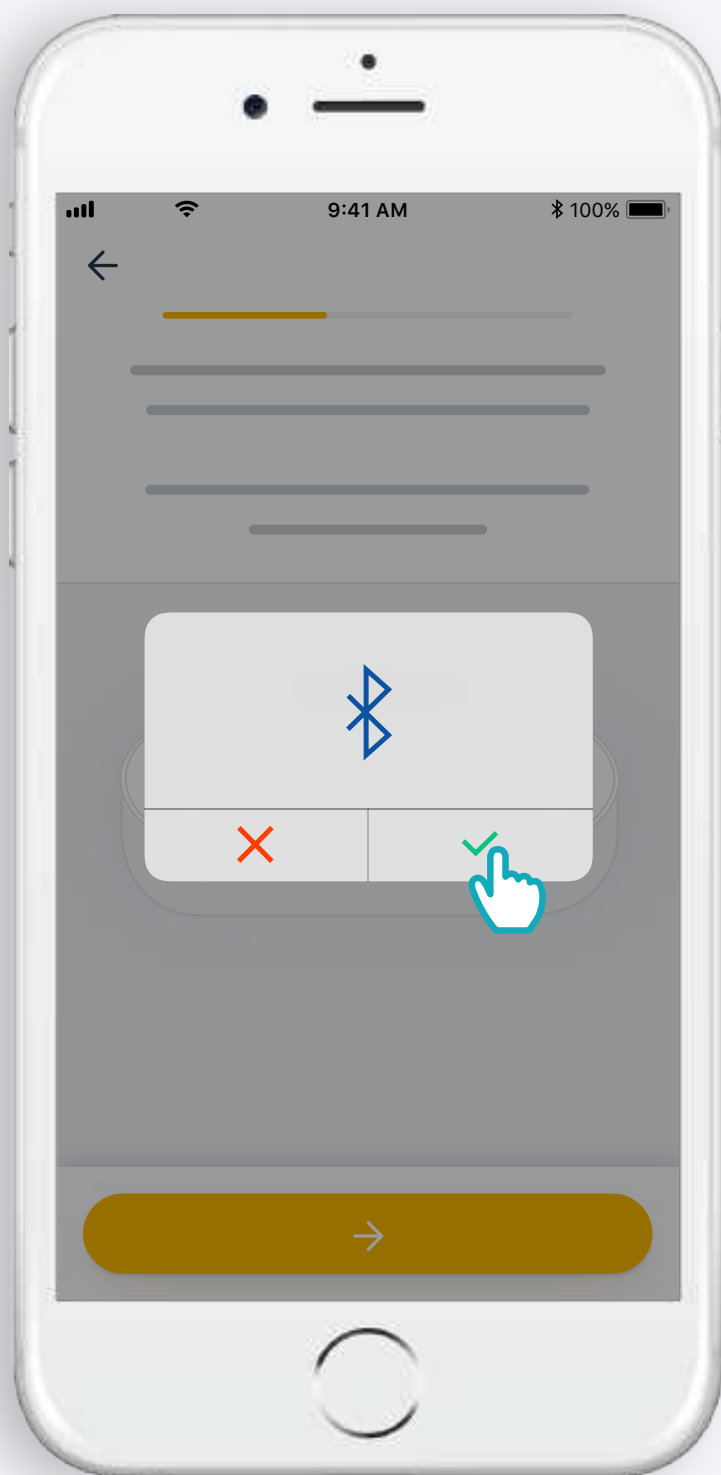

Bluetooth accepteren

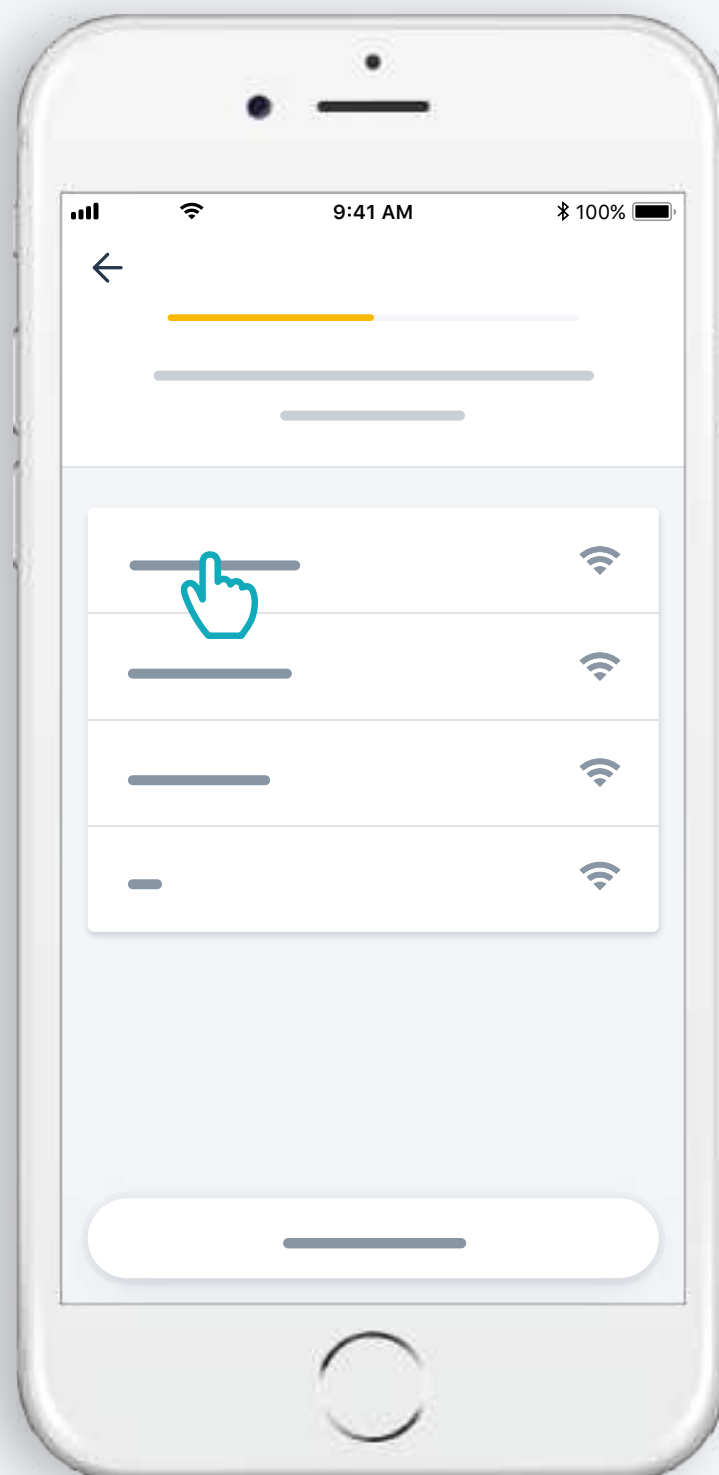

Selezionare il wi-fi e immettere la password

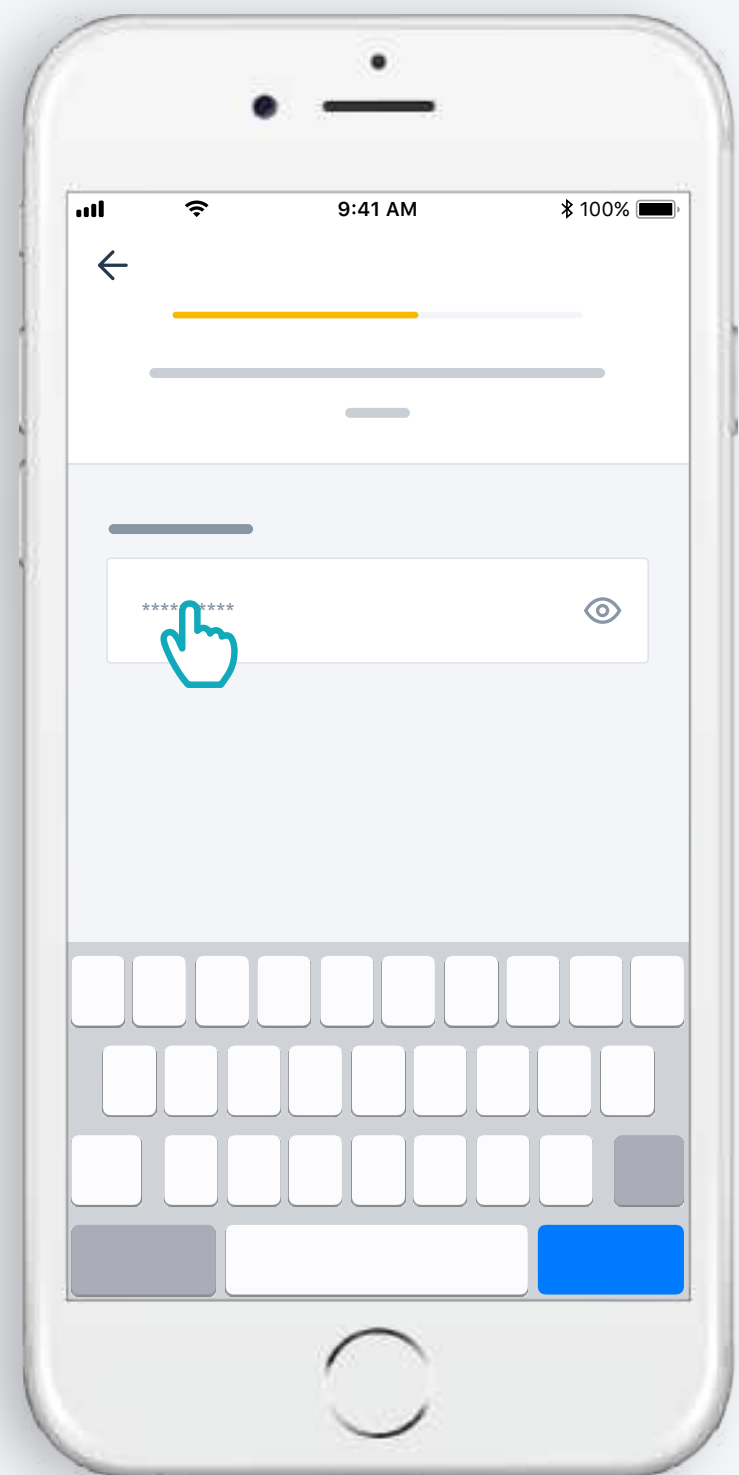

2. Uw TaHoma[®]-account maken
of aanmelden

Uw TaHoma[®]-account maken of aanmelden

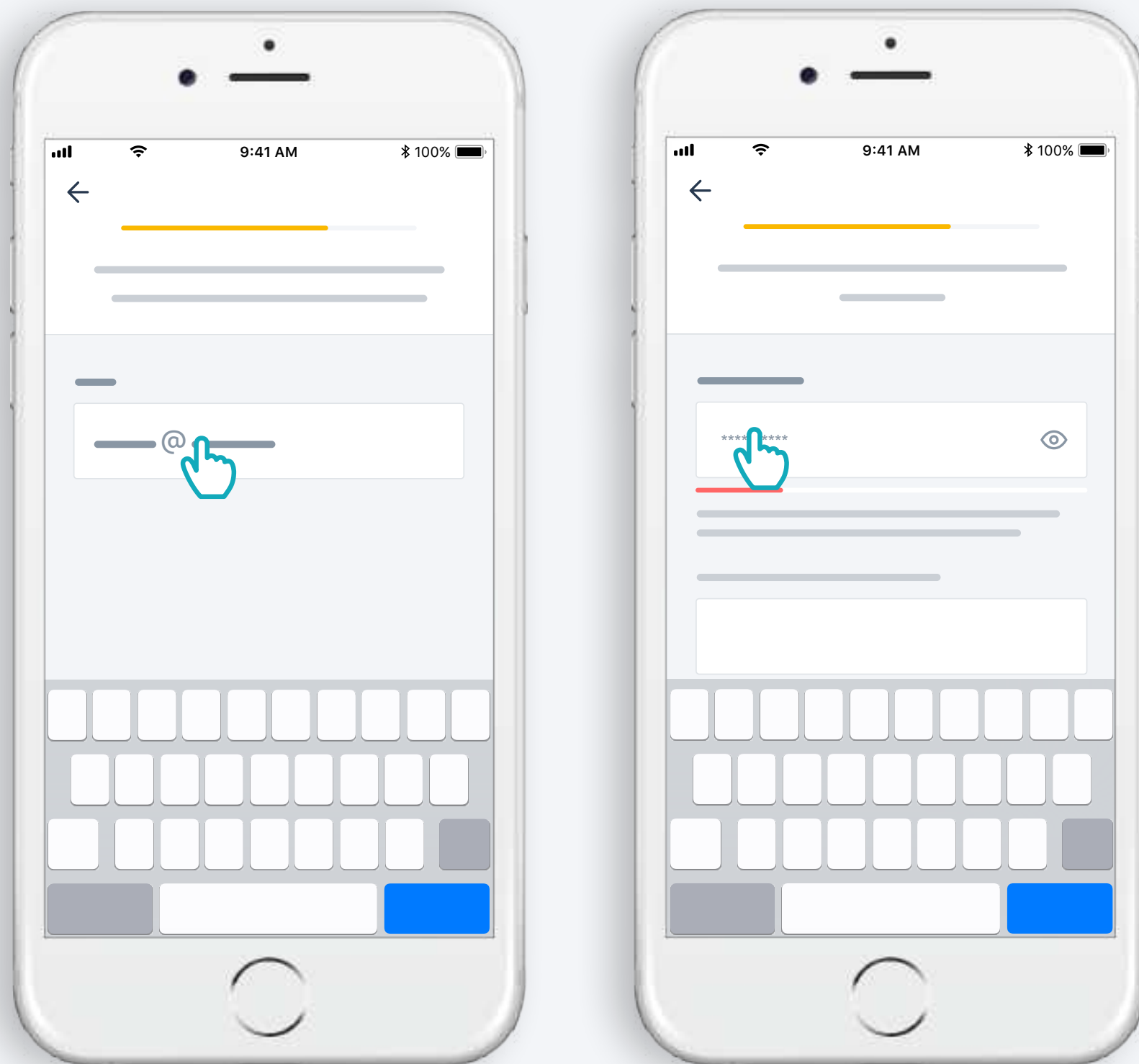

Uw e-mailadres en wachtwoord invoeren

Volg de instructies

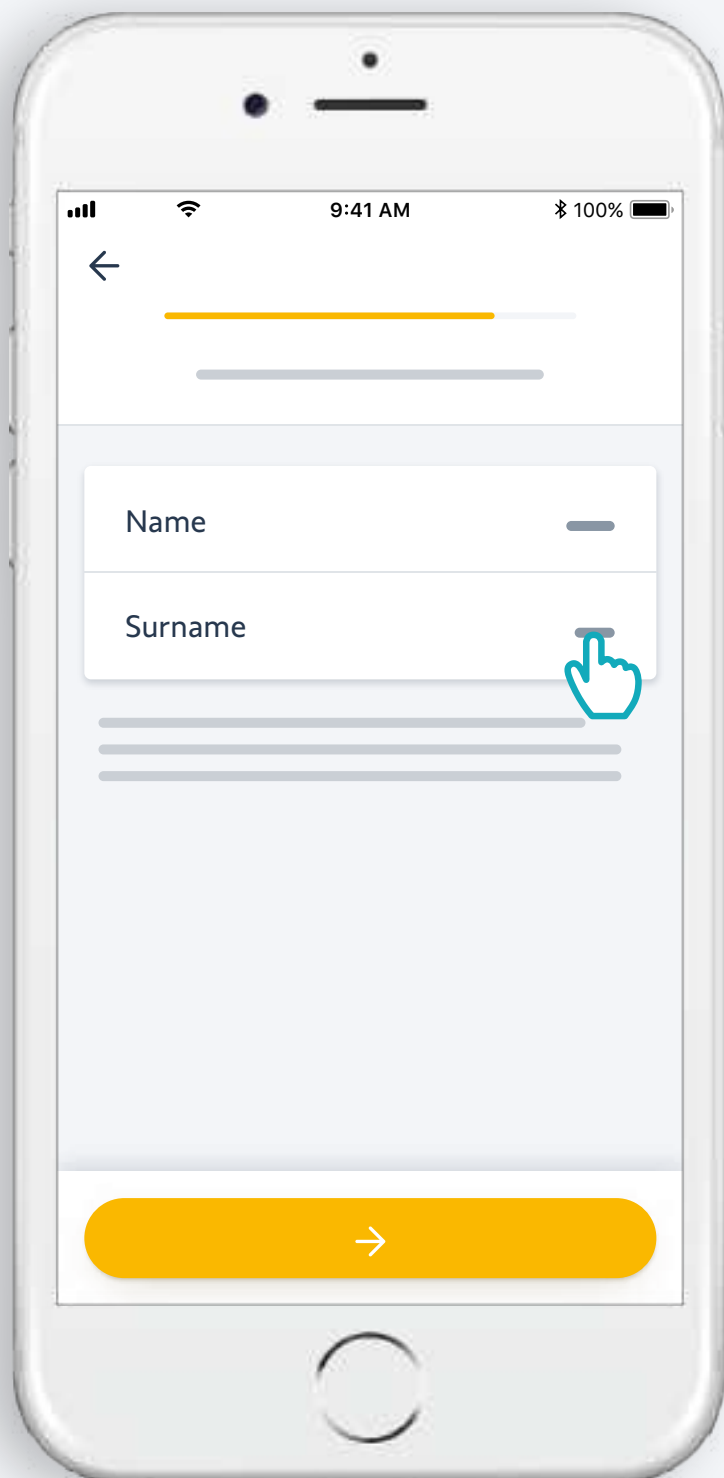

Uw naam invoeren

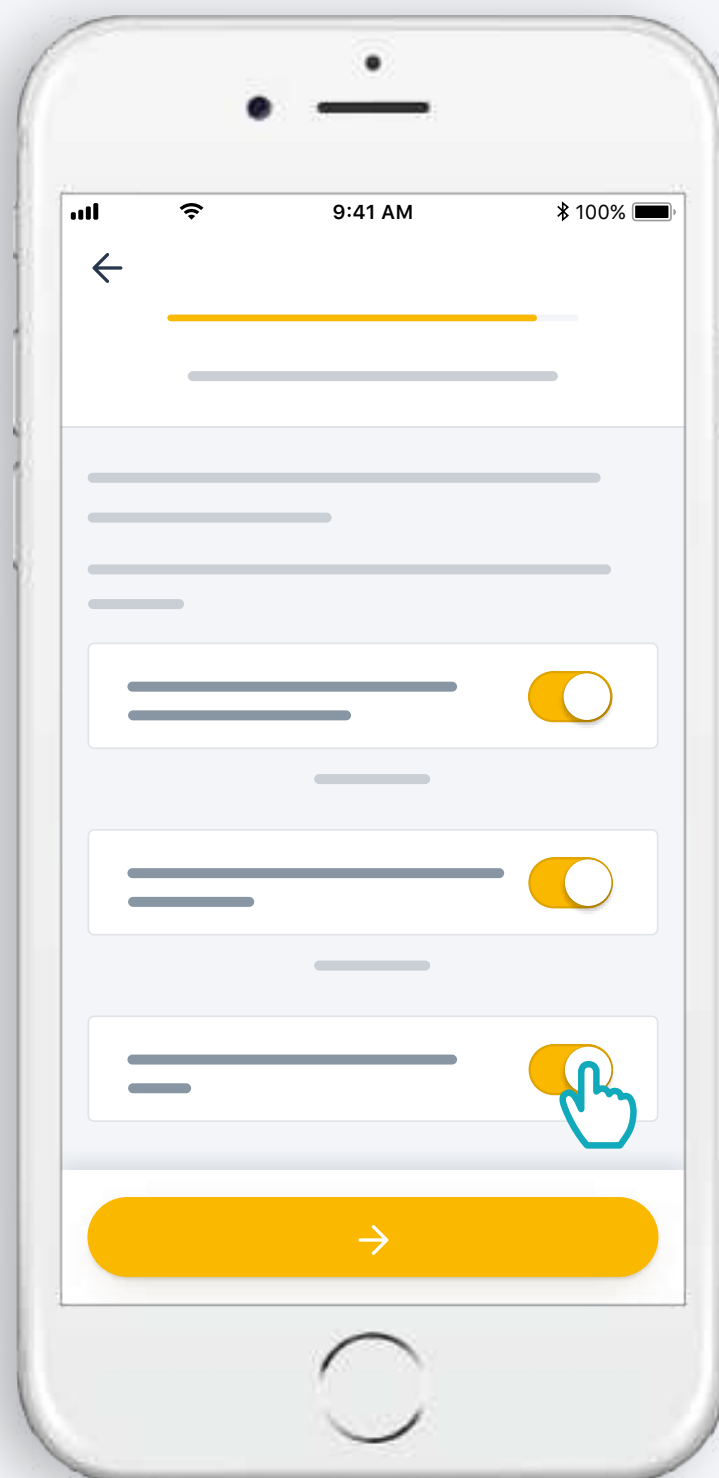

Gebruiksvoorwaarden accepteren



Sta meldingen toe voor een betere ervaring

Gefeliciteerd, uw Connectivity kit is klaar voor gebruik!

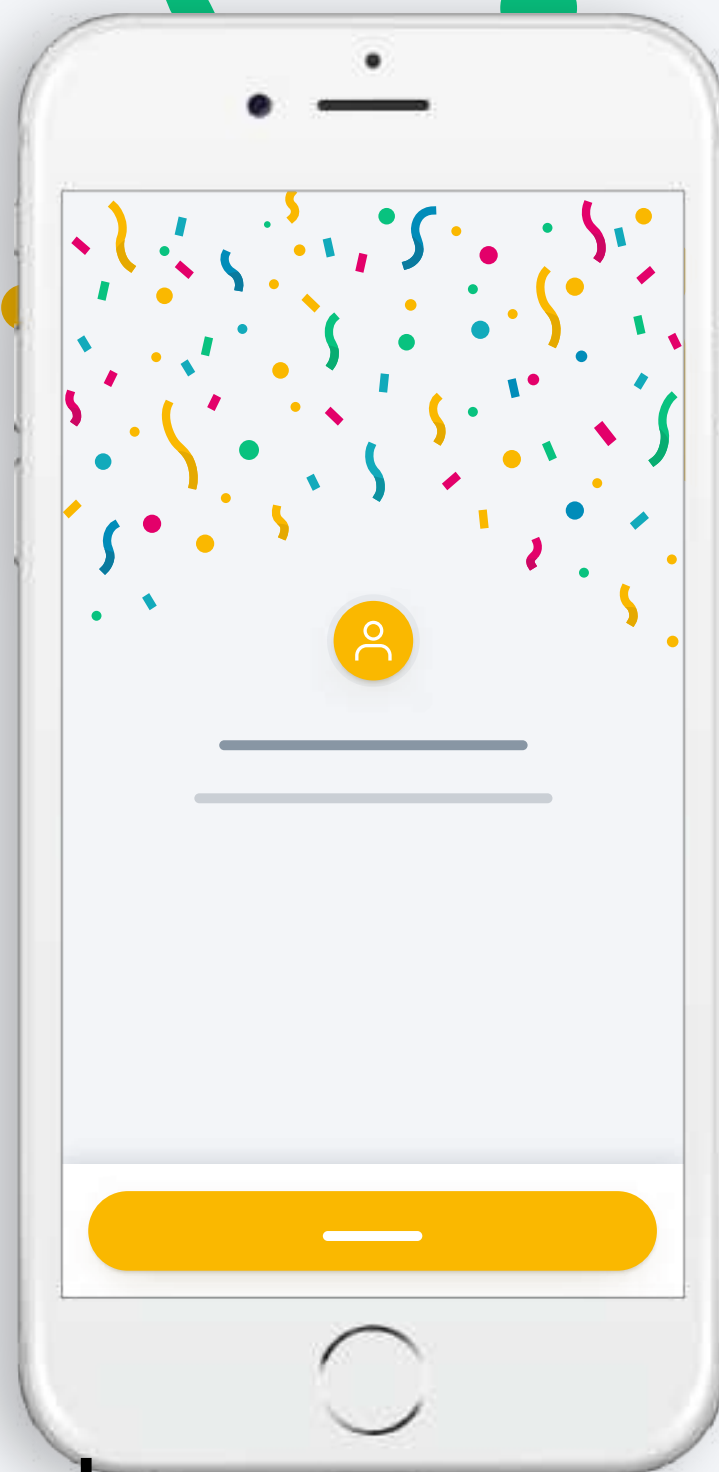

Doe nu het volgende:

- Producten toevoegen
- Bedien ze gemakkelijk vanuit de app...
- ...of met je stem door een stemassistent toe te voegen
- en ontdek alle mogelijkheden van de app!

*: Vereist een extra stemassistent (beschikbaarheid afhankelijk van het land)

somfy®