

tado°

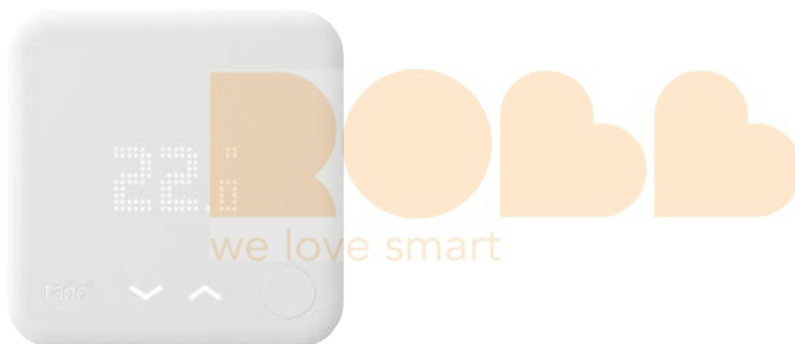

Handleiding voor installateurs

Slimme Thermostaat

Als je geen installateur bent en je wil tado° zelf installeren, dan krijg je stap-voor-stap instructies op tado.com/start

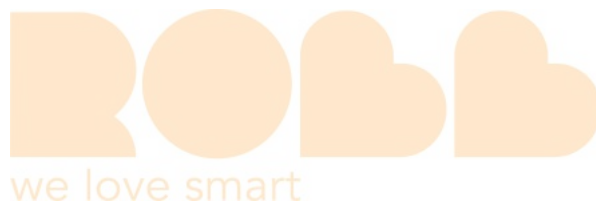

**BEDRADING BEVEILIGD TEGEN OMGEKEERDE
POLARITEIT**

Voor alle digitale installaties met twee draden kunnen de draden verbonden met + en - op tado° verwisseld worden



LET OP: Kabels onder 230 V spanning

Zorg dat je de stroom uitgeschakeld hebt voordat je begint

Optioneel accessoire

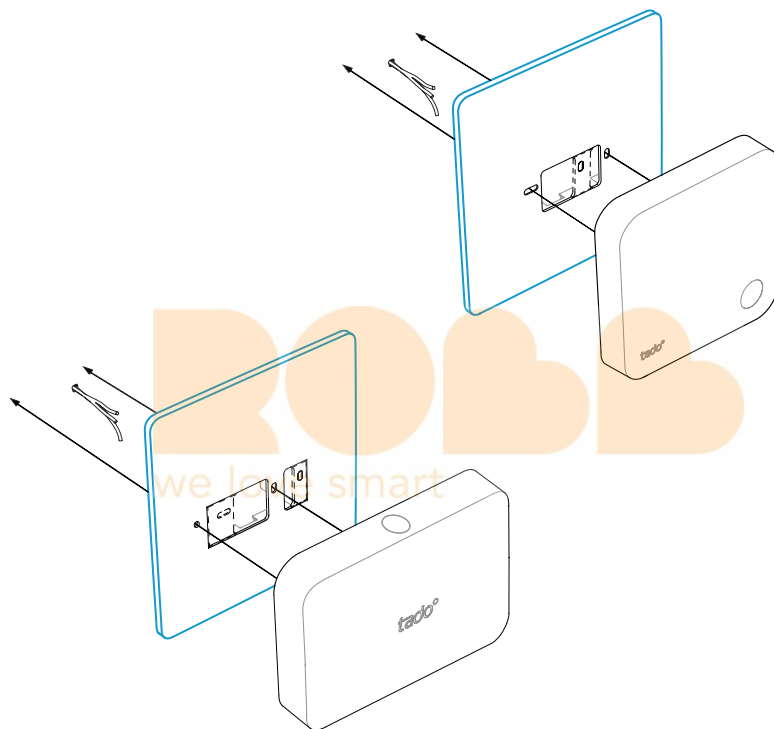

Gebruik de **tado° afdekplaat** achter de Slimme Thermostaat of Extensiekit indien nodig. Die kun je apart verkrijgen op tado.com/installateurs

1. Bedrading: **OpenTherm**

Bedrade opstelling:

Slimme Thermostaat wordt per kabel rechtstreeks aangesloten op de ketel

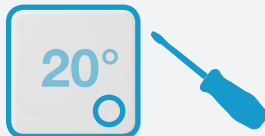

Slimme Thermostaat

Draadloze opstelling:

Slimme Thermostaat draadloos geïnstalleerd met ontvanger



Slimme Thermostaat



& Extensiekit

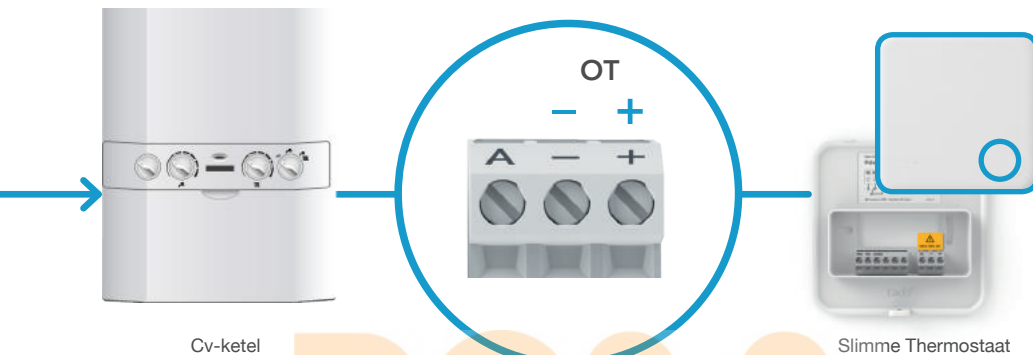

Cv-ketel

Slimme Thermostaat

MAX 36V DC

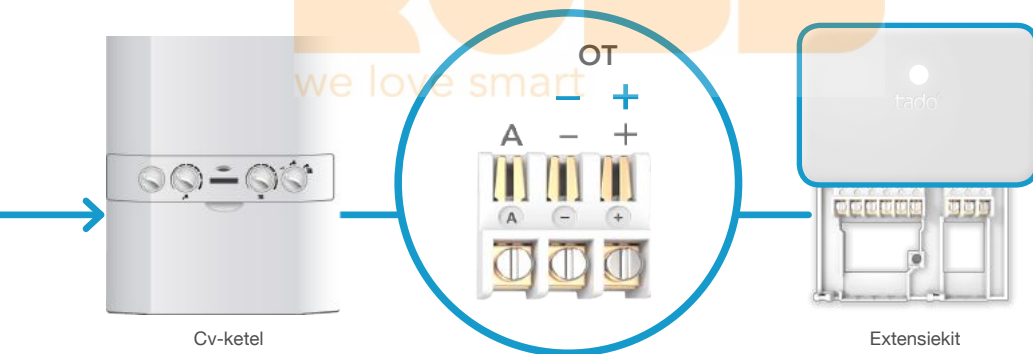

Cv-ketel

Extensiekit



De Extensiekit vereist voor OpenTherm-installaties een aparte stroomvoorziening van 230 V via N en L.

2. Internetbridge verbinden met router

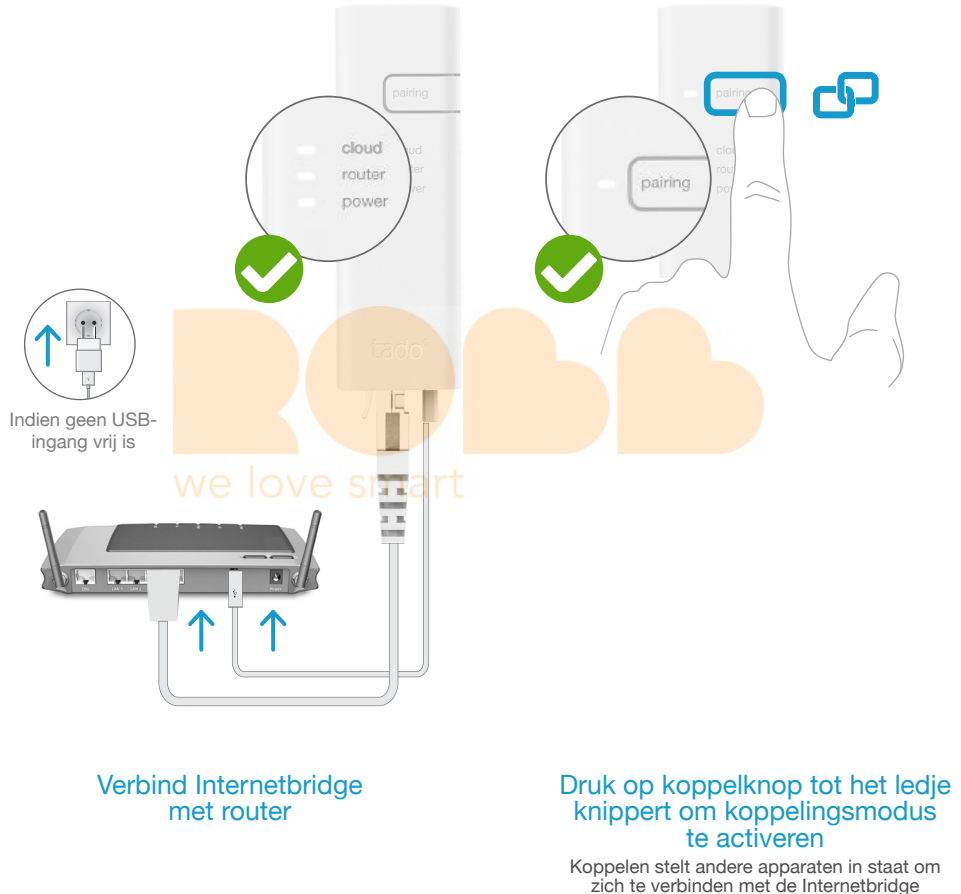

3. Extensiekit koppelen met Internetbridge

Draadloze opstelling:

Slimme Thermostaat draadloos geïnstalleerd met ontvanger

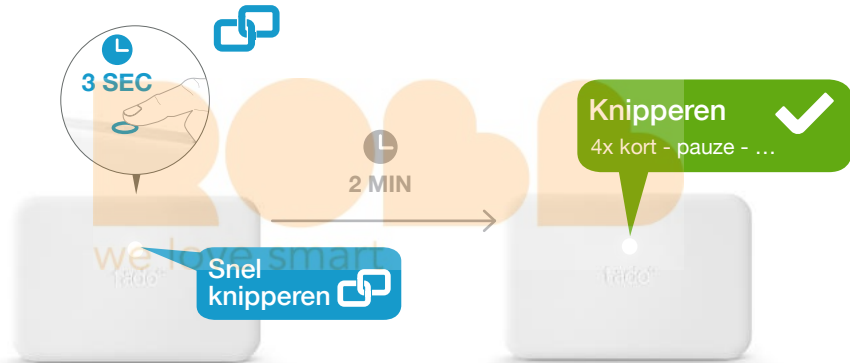

Druk 3 seconden op knop tot ledje snel begint te knipperen

Knipperen ✗
2x kort - pauze - ...

Indien mislukt:

Herstart koppelen en zorg ervoor dat tijdens het koppelen de afstand tussen de apparaten minstens 3 m bedraagt

4. Slimme Thermostaat koppelen met Internetbridge

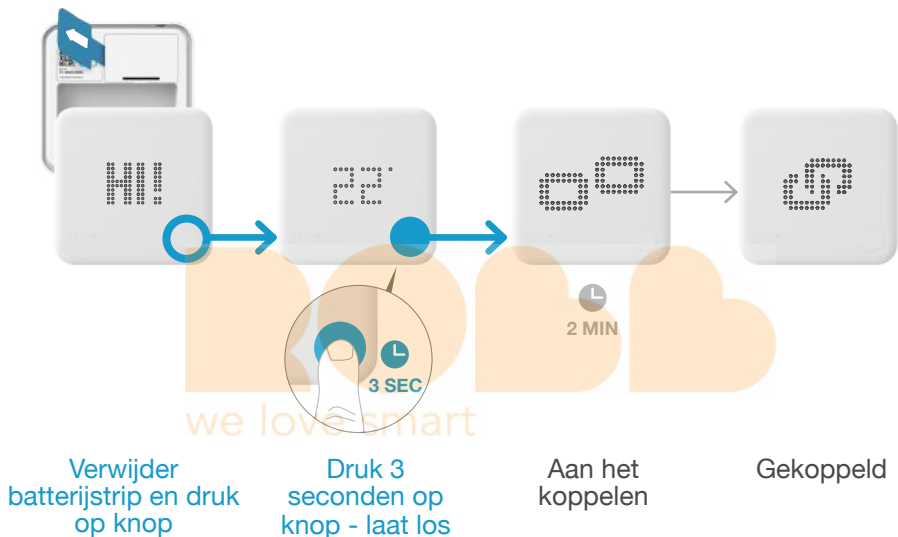

Indien mislukt:

- Druk op de knop om de storing te verhelpen
- Herstart koppelen en zorg ervoor dat tijdens het koppelen de afstand tussen de apparaten minstens 3 m bedraagt

Menu voor installateurs openen

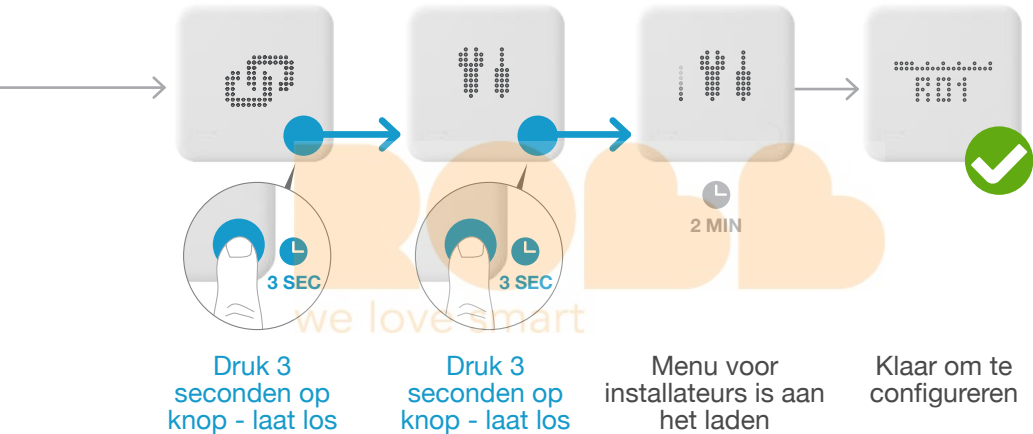

Indien mislukt:

- Herhaal de acties om het menu voor installateurs te openen
- Zorg ervoor dat tijdens het laden van het menu de afstand tussen de apparaten minstens 3 m is

5. Configuratie: OpenTherm

Bedrade opstelling:

Slimme Thermostaat per kabel aangesloten op de ketel



Slimme Thermostaat



Selecteer
OpenTherm
D01



Selecteer
verwarmings-
circuit
HC01



Activeer
aansturing
warm water

Draadloze opstelling:

Slimme Thermostaat draadloos geïnstalleerd met ontvanger



Slimme Thermostaat & Extensiekit



Selecteer
Temperatuur-
sensor
TS



Selecteer
verwarmings-
circuit
HC01



Activeer
aansturing
warm water

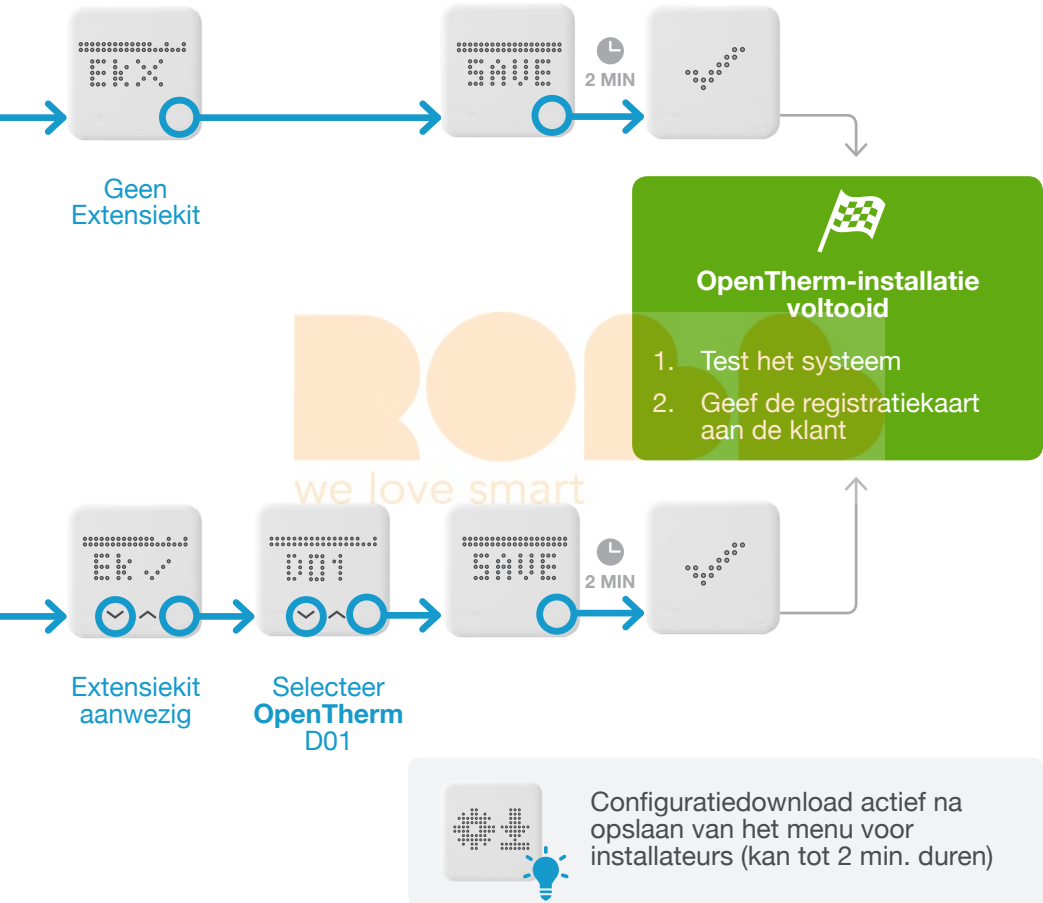

1. Bedrading: Nefit EMS-Bus

Bedrade opstelling:

Slimme Thermostaat wordt per kabel rechtstreeks aangesloten op de ketel

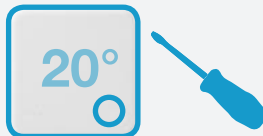

Slimme Thermostaat

Draadloze opstelling:

Slimme Thermostaat draadloos geïnstalleerd met ontvanger



Slimme Thermostaat

&

Extensiekit

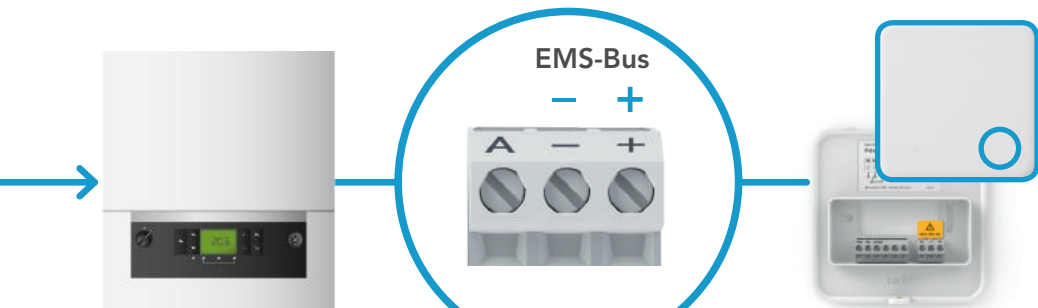

Cv-ketel

Slimme Thermostaat

MAX 36V DC

Nefit
EMS-Bus

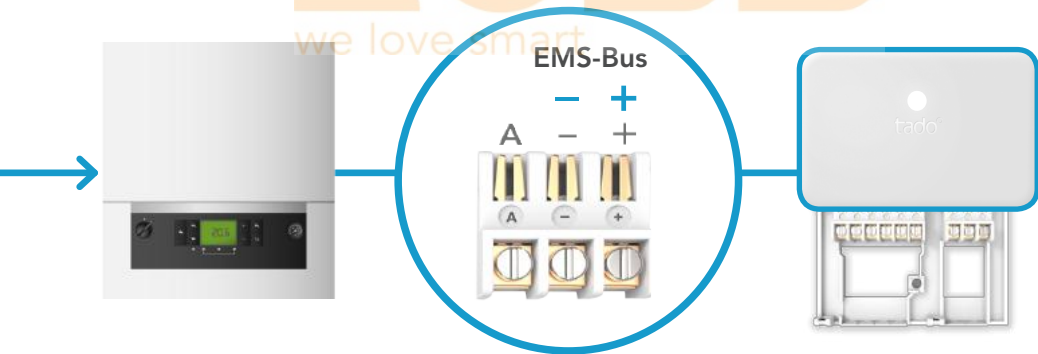

Cv-ketel

Extensiekit

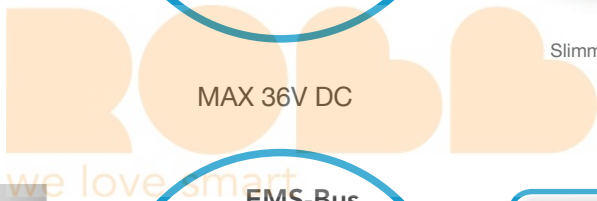

2. Internetbridge verbinden met router

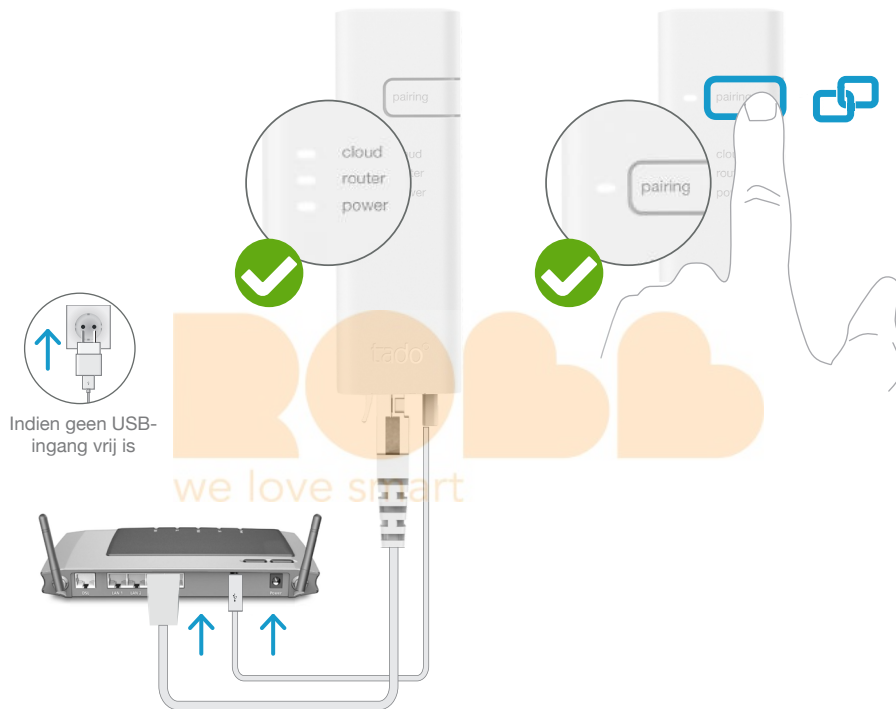

3. Extensiekit koppelen met Internetbridge

Draadloze opstelling:

Slimme Thermostaat draadloos geïnstalleerd met ontvanger

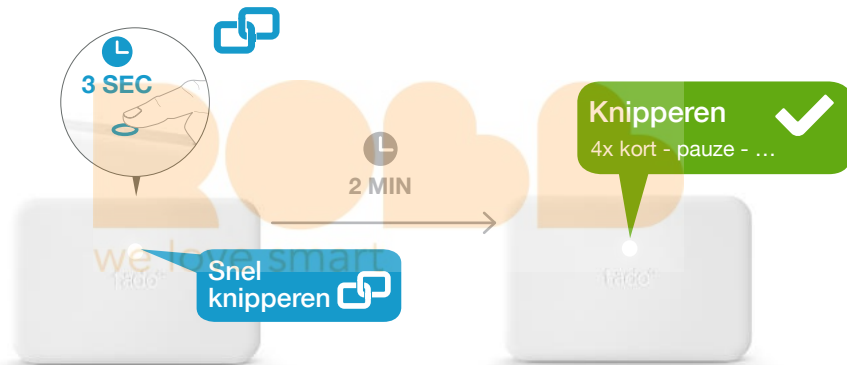

Druk 3 seconden op knop tot ledje snel begint te knipperen

Gekoppeld

Knipperen ✗
2x kort - pauze - ...

Indien mislukt:

Herstart koppelen en zorg ervoor dat tijdens het koppelen de afstand tussen de apparaten minstens 3 m bedraagt

4. Slimme Thermostaat koppelen met Internetbridge

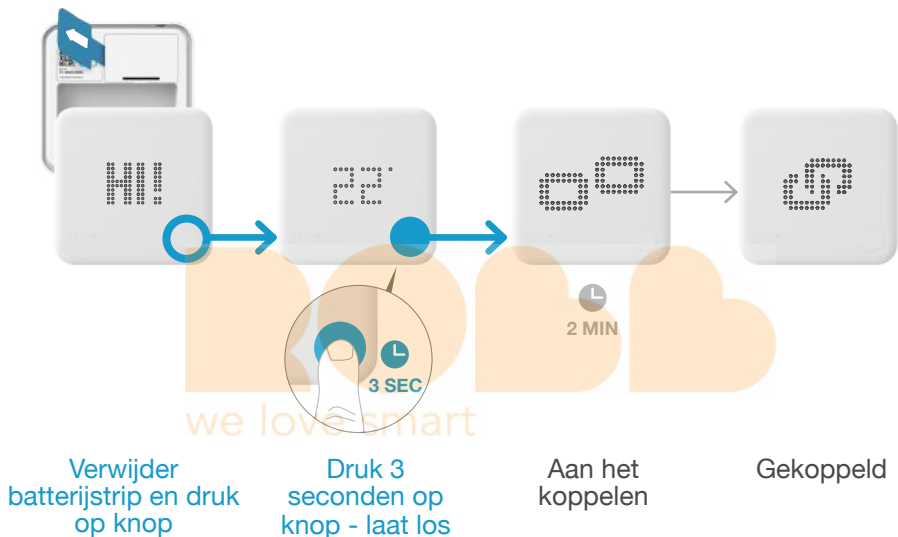

Indien mislukt:

- Druk op de knop om de storing te verhelpen
- Herstart koppelen en zorg ervoor dat tijdens het koppelen de afstand tussen de apparaten minstens 3 m bedraagt

Menu voor installateurs openen

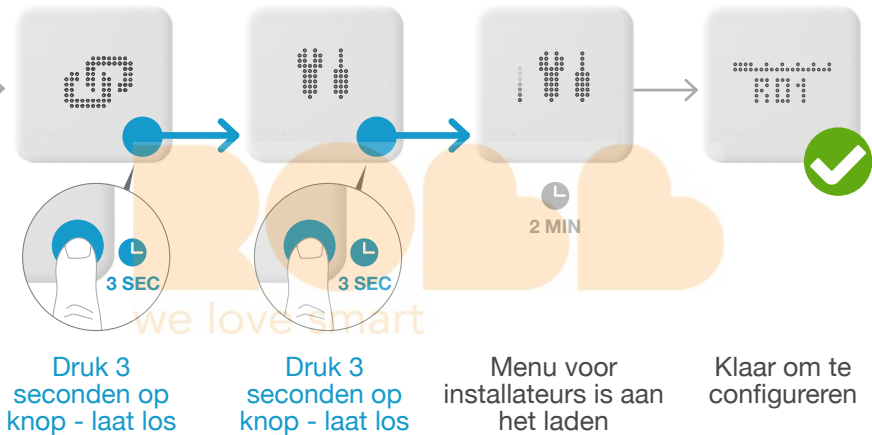

Indien mislukt:

- Herhaal de acties om het menu voor installateurs te openen
- Zorg ervoor dat tijdens het laden van het menu de afstand tussen de apparaten minstens 3 m is

5. Configuratie: Nefit EMS

Bedrade opstelling:

Slimme Thermostaat per kabel aangesloten op de ketel



Slimme Thermostaat



Selecteer
Nefit **EMS**
D31



Selecteer
verwarmings-
circuit HC00



Activeer
aansturing
warm water

Hoewel tado° slechts één verwarmingscircuit kan aansturen, is het toch vereist het verwarmingscircuit in te stellen op HC00 voor Nefit EMS-verwarmingssystemen.

Draadloze opstelling:

Slimme Thermostaat draadloos geïnstalleerd met ontvanger



Slimme Thermostaat



& Extensiekit



Selecteer
Temperatuur-
sensor
TS



Selecteer
verwarmings-
circuit HC00



Activeer
aansturing
warm water

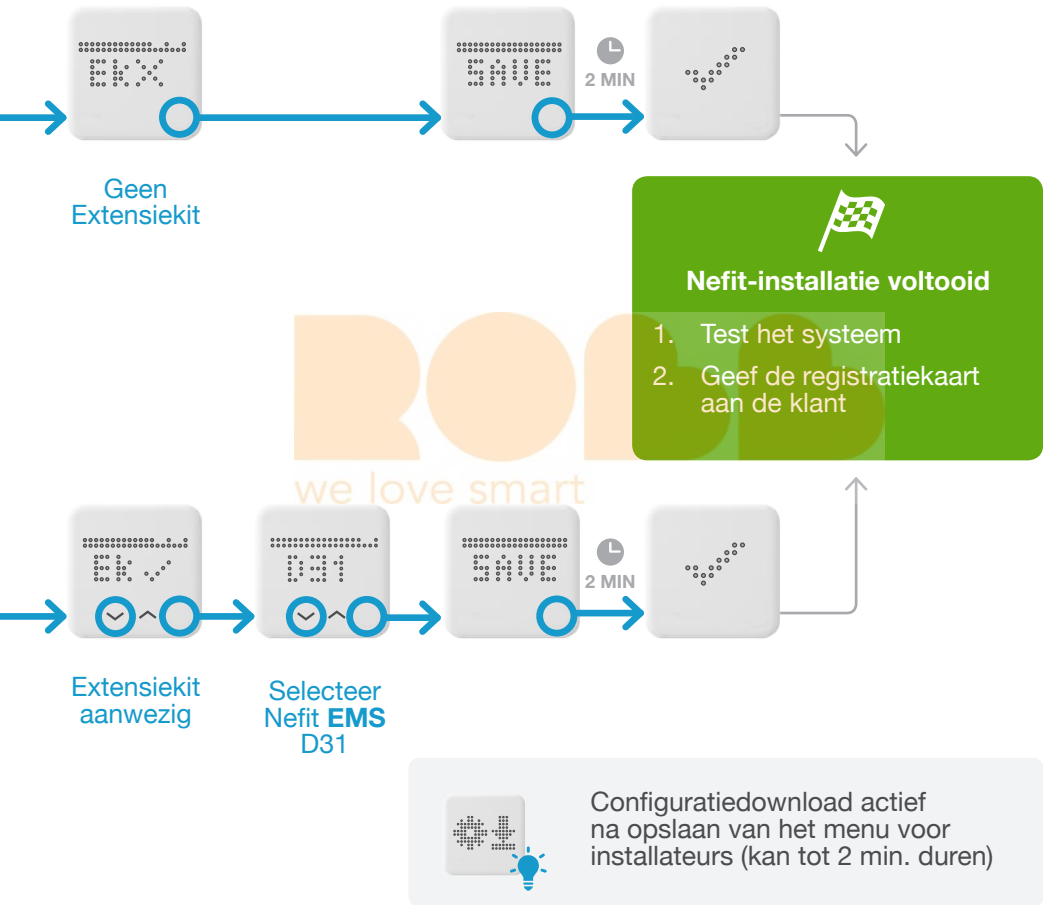

1. Bedrading: Vaillant eBus

Bedrade opstelling:

Slimme Thermostaat wordt per kabel rechtstreeks aangesloten op de ketel

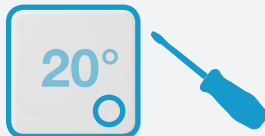

Slimme Thermostaat

Draadloze opstelling:

Slimme Thermostaat draadloos geïnstalleerd met ontvanger



Slimme Thermostaat



& Extensiekit

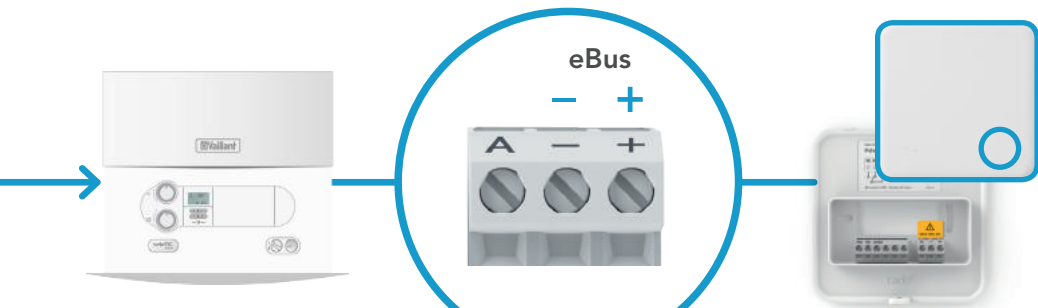

Cv-ketel

Slimme Thermostaat

MAX 36V DC

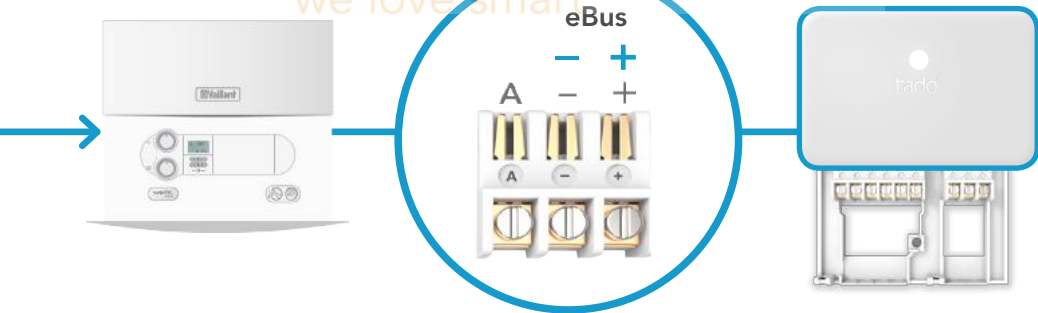
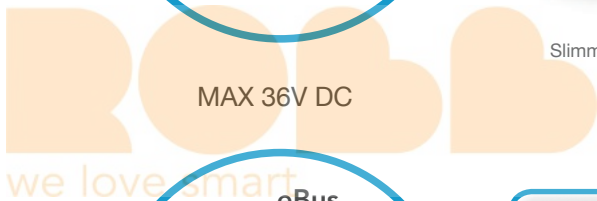

Cv-ketel

Extensiekit

2. Internetbridge verbinden met router

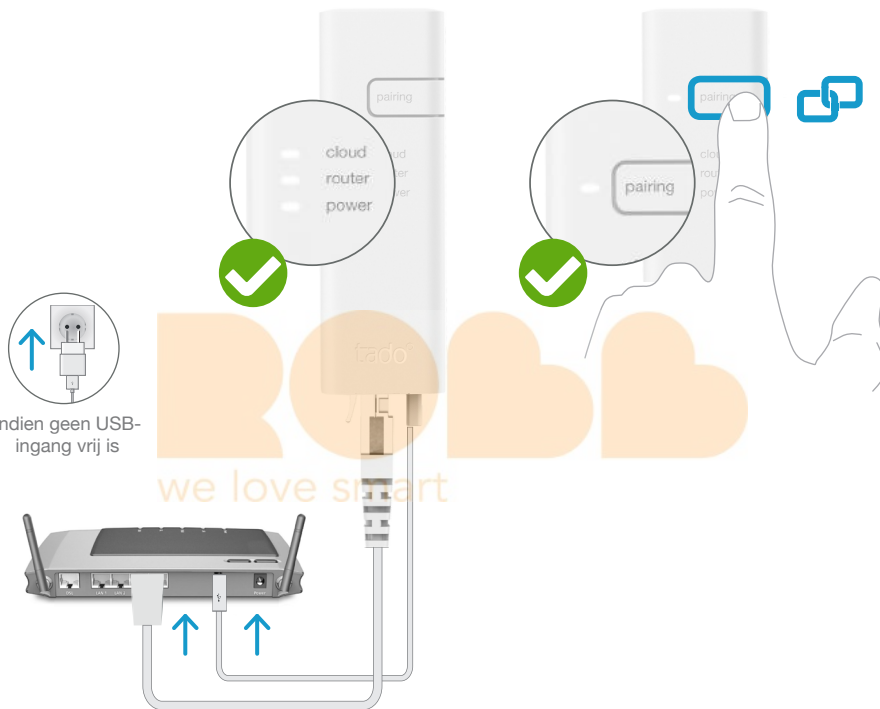

Indien geen USB-ingang vrij is

Verbind Internetbridge met router

Druk op koppelknop tot het ledje knippert om koppelingsmodus te activeren

Koppelen stelt andere apparaten in staat om zich te verbinden met de Internetbridge

3. Extensiekit koppelen met Internetbridge

Draadloze opstelling:

Slimme Thermostaat draadloos geïnstalleerd met ontvanger



Slimme Thermostaat & Extensiekit

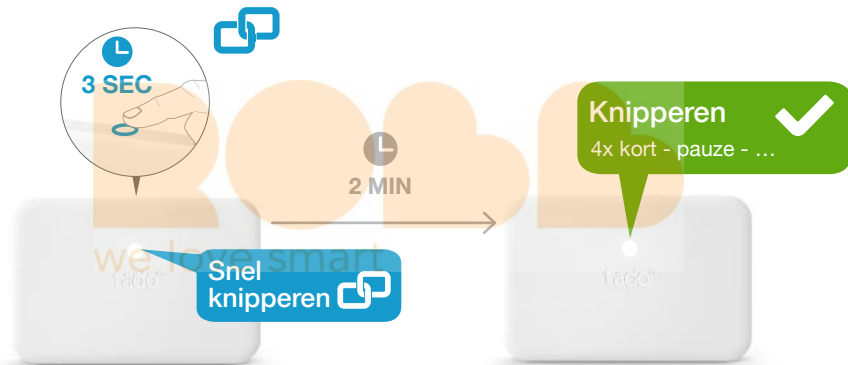

Druk 3 seconden op knop tot ledje snel begint te knipperen

Gekoppeld

Knipperen ✗
2x kort - pauze - ...

Indien mislukt:

Herstart koppelen en zorg ervoor dat tijdens het koppelen de afstand tussen de apparaten minstens 3 m bedraagt

4. Slimme Thermostaat koppelen met Internetbridge

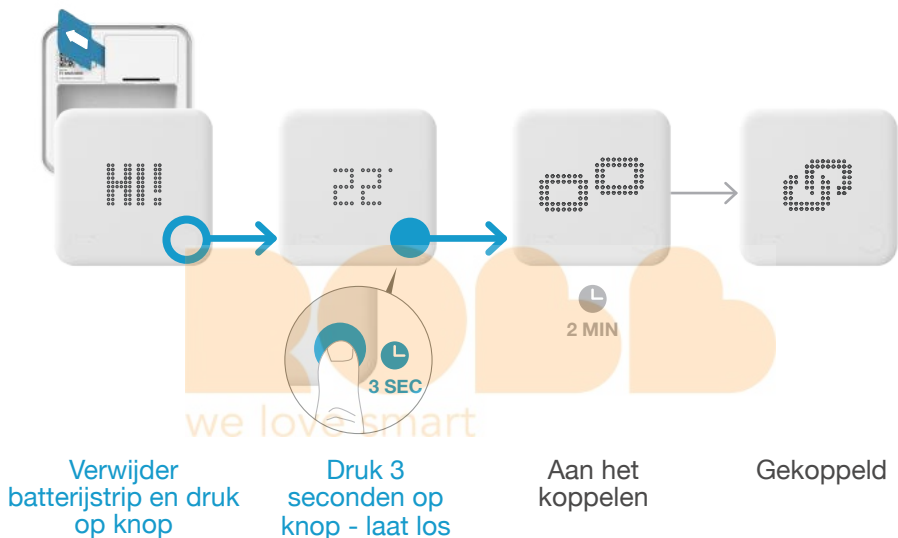

Indien mislukt:

- Druk op de knop om de storing te verhelpen
- Herstart koppelen en zorg ervoor dat tijdens het koppelen de afstand tussen de apparaten minstens 3 m bedraagt

Menu voor installateurs openen

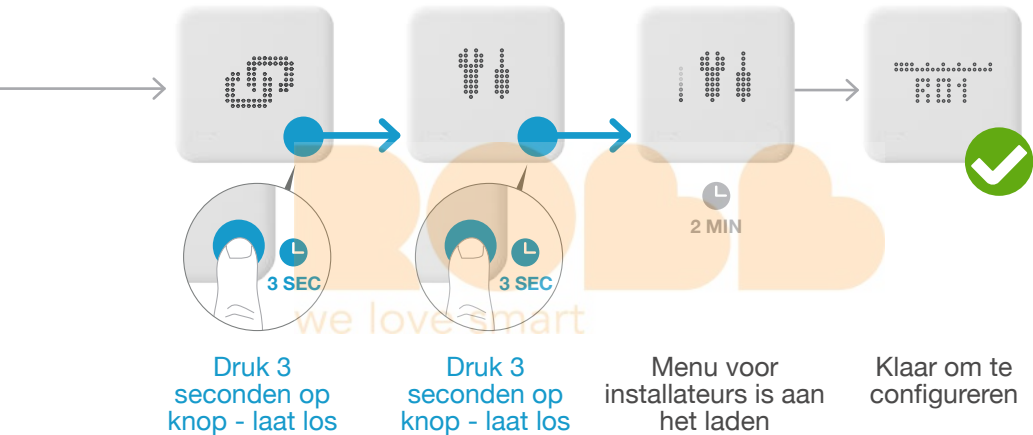

Indien mislukt:

- Herhaal de acties om het menu voor installateurs te openen
- Zorg ervoor dat tijdens het laden van het menu de afstand tussen de apparaten minstens 3 m is

5. Configuration: Vaillant eBus

Bedrade opstelling:

Slimme Thermostaat per kabel aangesloten op de ketel



Slimme Thermostaat



Selecteer
eBus
D05, D06 of
D07



Selecteer
verwarmings-
circuit HC01 of
HC02



Activeer
aansturing
warm water
(alleen voor
D06 en D07)

D05 voor systemen met een calorMATIC VRC430/470 (VR81)

D06 voor systemen met een calorMATIC 620/630 (VR90)

D07 standaard Vaillant eBus (alleen HC01 beschikbaar)

Draadloze opstelling:

Slimme Thermostaat draadloos geïnstalleerd met ontvanger



Slimme Thermostaat & Extensiekit



Selecteer
Temperatuur-
sensor
TS



Selecteer
verwarmings-
circuit HC01 of
HC02



Activeer
aansturing
warm water
(alleen voor
D06 en D07)

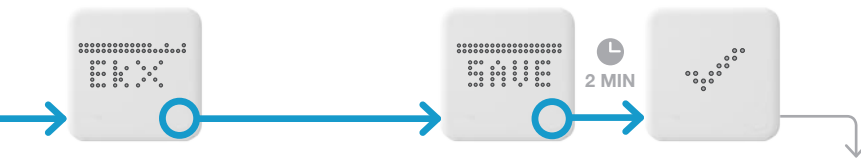

Geen
Extensiekit

Vaillant-installatie voltooid

1. Test het systeem
2. Geef de registratiekaart aan de klant

we love smart

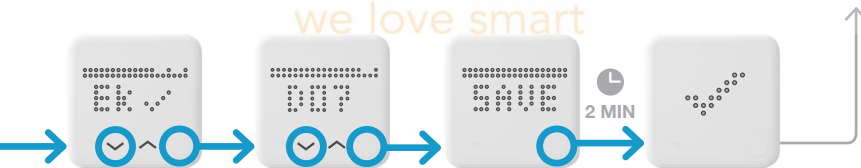

Extensiekit
aanwezig

Selecteer
eBus
D05, D06 or
D07

Configuratedownload actief na opslaan van het menu voor installateurs (kan tot 2 min. duren)

Vaillant
eBus

ROBB
we love smart

tado° ondersteunt nog veel meer fabrikanten en interfaces

Onder meer de volgende fabrikanten met digitale interfaces:

- **AWB** - zie OpenTherm
- **ATAG** - zie OpenTherm
- **Brink** - zie OpenTherm
- **Buderus** - zie OpenTherm
- **Bulex** - zie OpenTherm
- **De Dietrich** - zie OpenTherm
- **Elco / Elco Klöckner** - zie OpenTherm
- **Ferrol** - zie OpenTherm
- **Intergas** - zie OpenTherm
- **Itho Daalderop** - zie OpenTherm
- **Remeha** - zie OpenTherm
- **Riello** - zie OpenTherm
- **Saunier Duval** - zie OpenTherm
- **Viessmann** - zie OpenTherm

Voor technisch advies:

Ons serviceteam voor installateurs assisteert je graag met installatie-instructies voor verdere verwarmingssystemen:

Nederland: 020 8085374

België: 02 5884164

of www.tado.com/installateurs



Relaisbedrading

Potentiaalvrije bedrading Slimme Thermostaat

p. 32

Slimme Thermostaat aansluiten op vloerverwarmingsklep

p. 33

Potentiaalvrije bedrading Extensiekit

p. 34

Extensiekit 230 V relaisbedrading

p. 35

1. Bedrading: Slimme Thermostaat **potentiaalvrij**

Bedrade opstelling:

Slimme Thermostaat wordt per kabel rechtstreeks aangesloten op de ketel



Slimme Thermostaat

MAX 230V
AC 6 (4) A

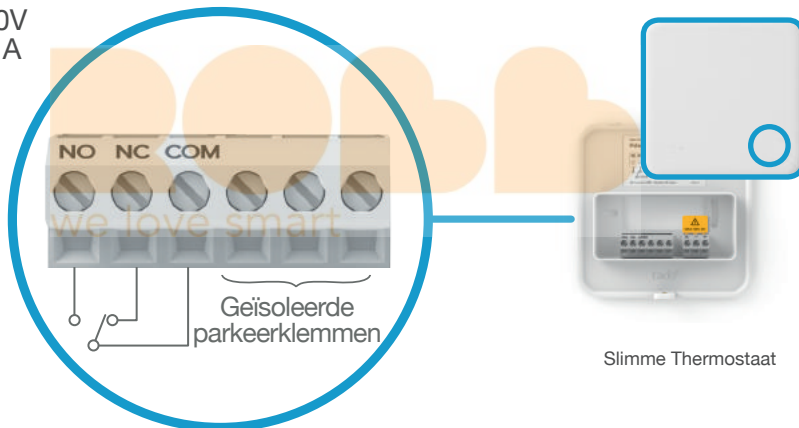

Slimme Thermostaat



- NO:** Normally open (in rust geopend) - warmtevraag
- NC:** Normally closed (in rust gesloten) - geen warmtevraag
- COM:** Common (gemeenschappelijk)

1. Bedrading: Slimme Thermostaat vloerverwarmingsklep 230V

Bedrade opstelling:

De Slimme Thermostaat wordt rechtstreeks aangesloten op de vloerverwarmingsklep

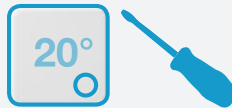

Slimme Thermostaat

Klep in rust gesloten indien niet voorzien van stroom:

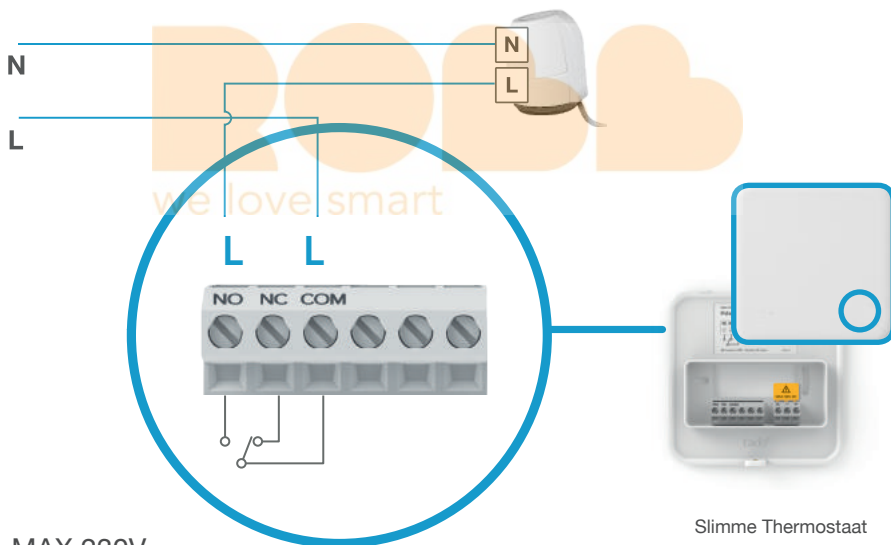

MAX 230V
AC 6 (4) A

Slimme Thermostaat

1. Bedrading: Extensiekit **potentiaalvrij**

Draadloze opstelling:

Slimme Thermostaat draadloos geïnstalleerd met ontvanger



Slimme Thermostaat & Extensiekit

MAX 230V
AC 6 (4) A

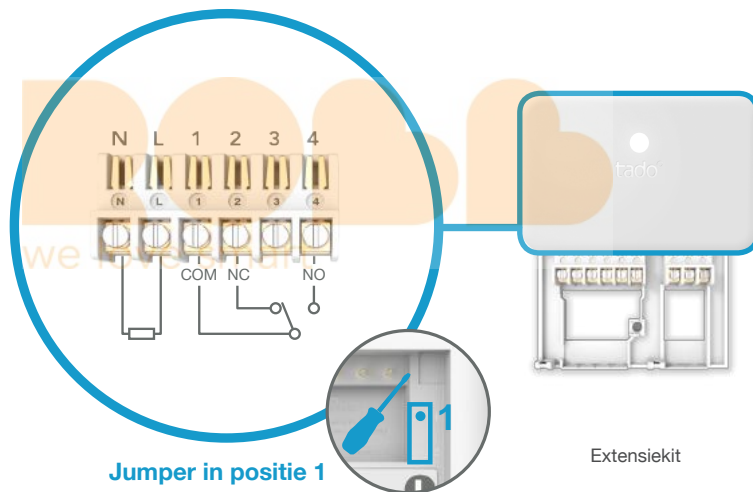

Jumper in positie 1

Extensiekit



- NO:** Normally open (in rust geopend) - warmtevraag
- NC:** Normally closed (in rust gesloten) - geen warmtevraag
- COM:** Common (gemeenschappelijk)

1. Bedrading: Extensiekit **230V** relais

Draadloze opstelling:

Slimme Thermostaat draadloos geïnstalleerd met ontvanger



Slimme Thermostaat & Extensiekit

MAX 230V
AC 6 (4) A

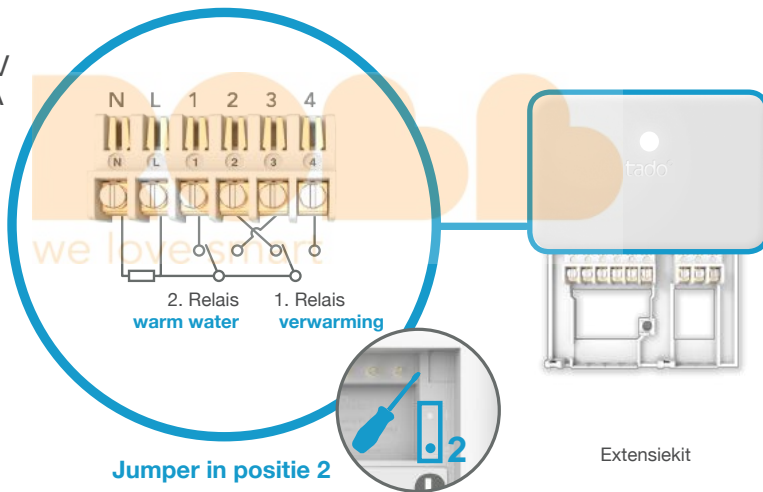

Het tweede relais stuurt het warme water aan indien een aparte aansturing beschikbaar is.

2. Internetbridge verbinden met router

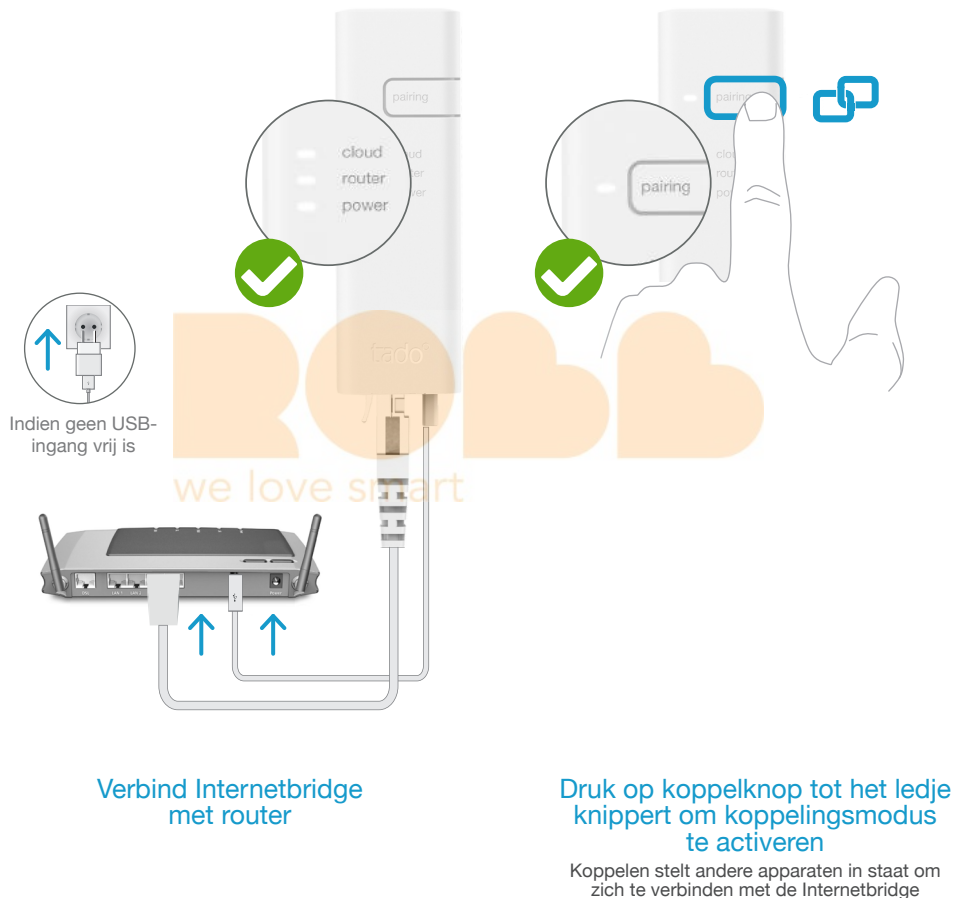

3. Extensiekit koppelen met Internetbridge

Draadloze opstelling:

Slimme Thermostaat draadloos geïnstalleerd met ontvanger

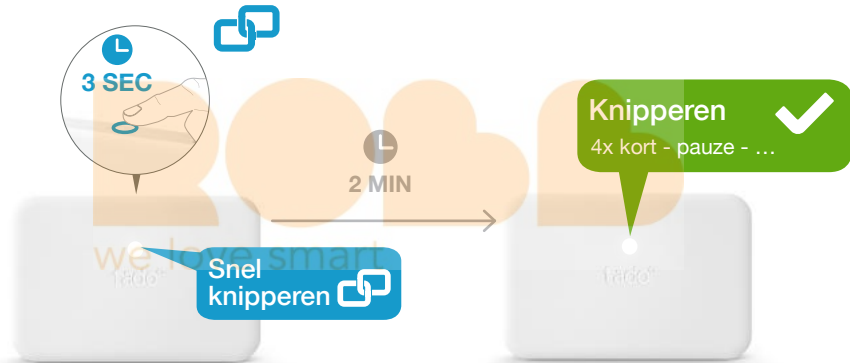

Druk 3 seconden op knop tot ledje snel begint te knipperen

Gekoppeld

Knipperen ✗
2x kort - pauze - ...

Indien mislukt:

Herstart koppelen en zorg ervoor dat tijdens het koppelen de afstand tussen de apparaten minstens 3 m bedraagt

4. Slimme Thermostaat koppelen met Internetbridge

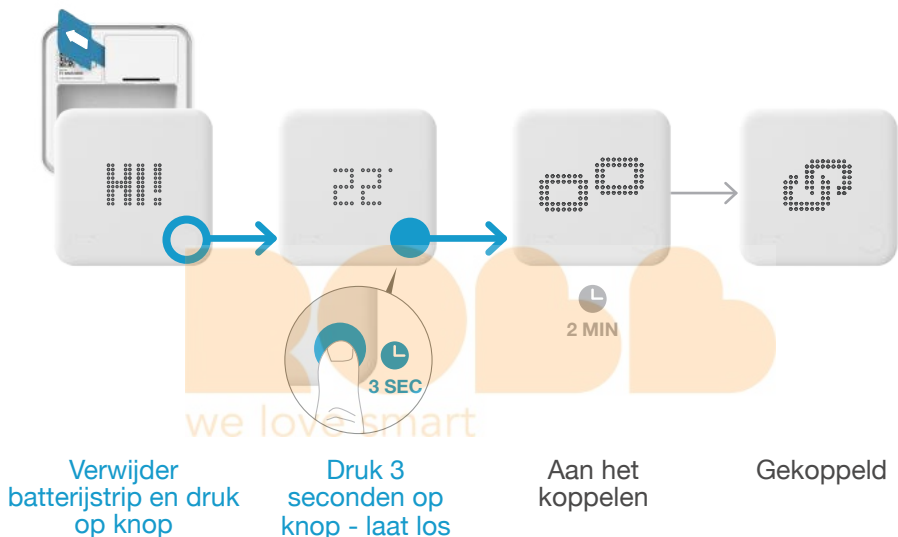

Indien mislukt:

- Druk op de knop om de storing te verhelpen
- Herstart koppelen en zorg ervoor dat tijdens het koppelen de afstand tussen de apparaten minstens 3 m bedraagt

Menu voor installateurs openen

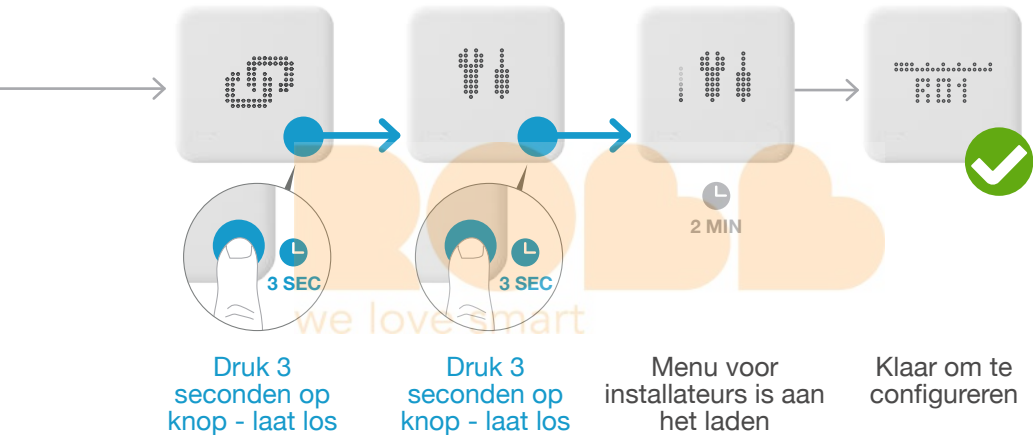

Indien mislukt:

- Herhaal de acties om het menu voor installateurs te openen
- Zorg ervoor dat tijdens het laden van het menu de afstand tussen de apparaten minstens 3 m is

5. Configuratie: Relais (alle fabrikanten)

Bedrade opstelling:
Slimme Thermostaat per kabel
aangesloten op de ketel



Slimme Thermostaat



Selecteer
Relais
R01



Selecteer
verwarmings-
circuit HC01



Geen
warmwater
sturing

Draadloze opstelling:
Slimme Thermostaat draadloos
geïnstalleerd met ontvanger



Slimme Thermostaat & Extensiekit



Selecteer
Temperatuur-
sensor
TS



Selecteer
verwarmings-
circuit HC01



Geen
warmwater
sturing
(actieveer
voor 2de
relais)

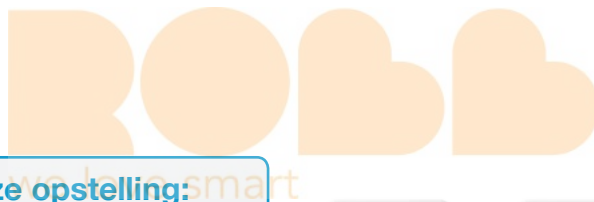

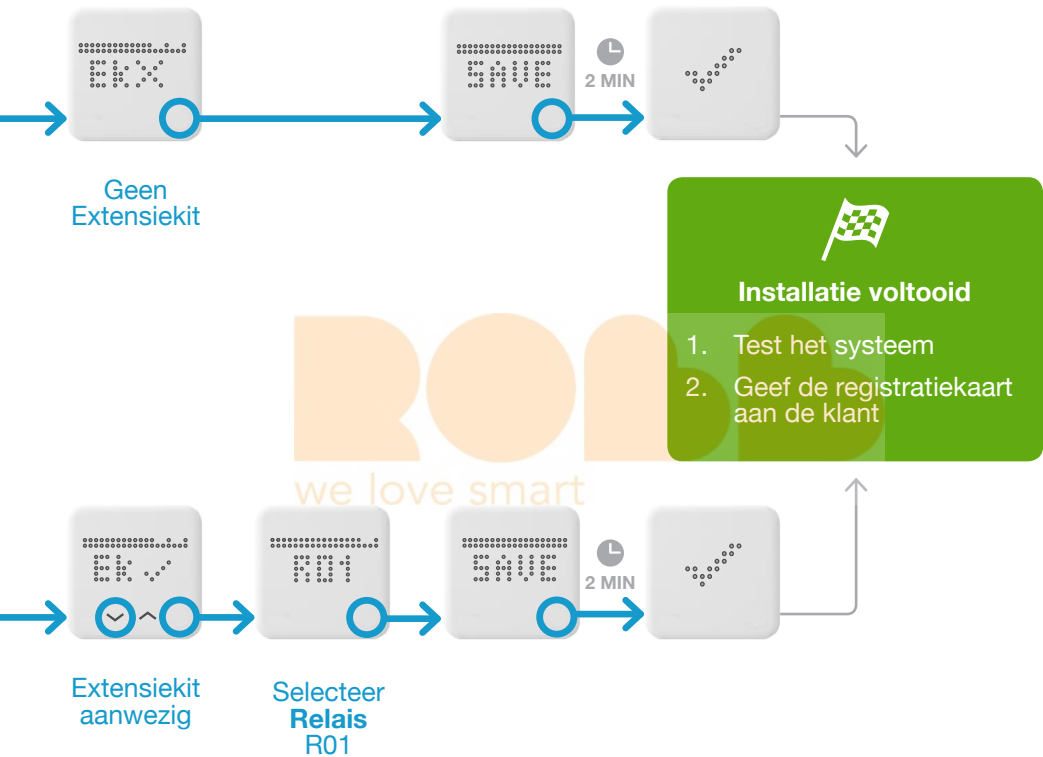

tado°

Verkrijg advies van onze experts via de
tado° hotline voor installateurs:

weNederland: 020 8085374

België: 02 5884164

of op

tado.com/installateurs

