

ROBB smartt ZigBee schakelaar

V3.0



Belangrijk

Lees voor het aansluiten eerst deze handleiding. **Werk altijd stroomloos!**

SKU ROB_200-003-1
EAN 7439647794783

Optionele schakelaar

Aansluiting voor gewone schakelaar

Functies Reset-knop

- Koppelen
- Touchlink
- Reset
- Aan/Uit functie

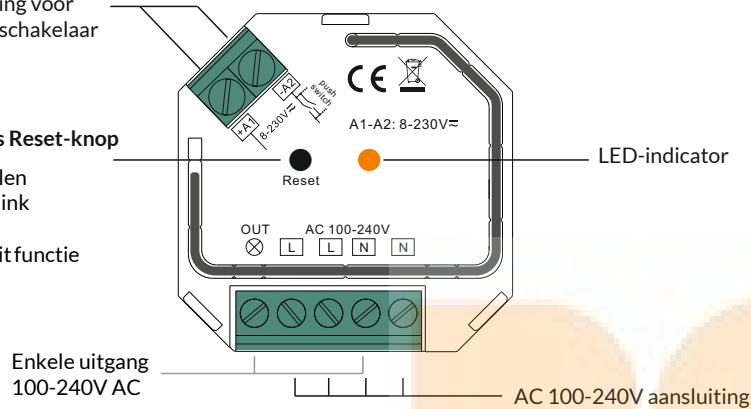

Productgegevens

Ingangsspanning	Uitgangsspanning	Inschakelstroom	Maat (LxBxH)
100-240VAC	100-240VAC	1.8A max	45.5x45x20.3mm

Te combineren belastingen

Belasting symbool	Belasting soort	Maximale belasting	Opmerkingen
	Led-lampen met transformatoren	200W @ 220V 100W @ 110V	Dimmen van lampen is met deze module niet mogelijk.
	Led-drivers	200W @ 220V 100W @ 110V	Het max. aantal drivers is 200W gedeeld door het nominale vermogen van de driver.
	Gloeilampen & Halogeenlampen	400W @ 220V 200W @ 110V	
	Lage spanning halogeenlampen met transformatoren	200W @ 220V 100W @ 110V	

- Slimme inbouwschakelaar met Zigbee 3.0 zender/ontvanger
- 100-240VAC invoer en uitvoer spanning
- Ondersteunt weerstandsbelasting en capacatieve belasting
- 1 Kanaal uitgang van maximaal 400W
- Ingang en uitgang met veilige en betrouwbare schroefklemmen
- Maakt het mogelijk om de verbonden belasting aan/uit te beheren
- Met ondersteuning voor Touchlink, een directe koppeling met een afstandsbediening zonder hub
- Kan direct gekoppeld worden met compatible Zigbee afstandsbediening via touchlink
- Ondersteunt eigen Zigbee netwerk zonder controller en koppel andere apparaten aan het netwerk
- Ondersteunt "vindt en koppel modus" om aan een Zigbee afstandbediening gekoppeld te worden
- Ondersteunt Zigbee Green Power en kan max. 20 Zigbee Green Power afstandsbedieningen koppelen
- Compatible met universele Zigbee producten
- Kan bediend worden door een 'gewone' tuimelschakelaar 8-230V
- Klein formaat, past in een standaard 50mm inbouwdoos
- Radiofrequentie: 2.4GHz
- IP-beschermingsklasse: IP20

Veiligheidsvoorschriften

- Schakel de spanning uit voordat je de module gaat installeren.
- Zorg voor een vochtvrije omgeving.

Ondersteuning voor Zigbee clusters:

Invoersclusters

0x0000: Basis 0x0003: Identificeer 0x0004: Groepen 0x0005: Scènes 0x0006: Aan/uit
0x0b05: Diagnostiek

Uitgangclusters

0x0019: OTA

Koppelen met een Zigbee smart hub

Deze slimme Zigbee schakelaar een een ingebouwde Zigbee zender/ontvanger waarmee de module zowel via een schakelaar als via een draadloze app of afstandsbediening bedient kan worden.

Stap 2 Op de Zigbee smart hub interface, klik op 'voeg verlichting toe' om je smart hub in include modus te zetten.

Stap 4 De aangesloten lamp zal 5 keer knipperen en daarna blijven branden. De module zal dan zichtbaar worden in de controller en kan vervolgens te bedienen zijn.

Stap 3 Voorzie het apparaat weer van stroom om hem in koppelstand te zetten (gekoppeld licht knippert 2 keer langzaam), bij een time-out, herhaal deze handeling.

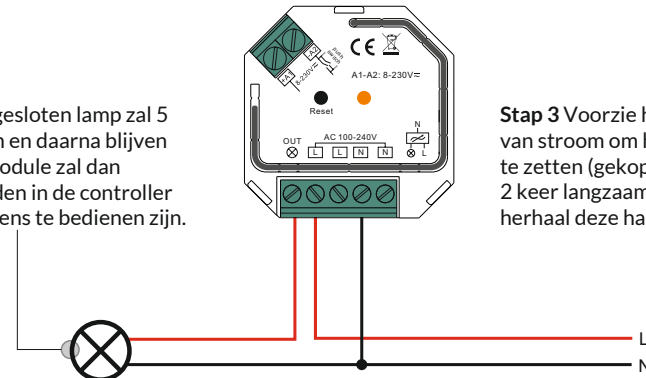

4. Touchlink met een Zigbee afstandsbediening

Stap 2 Breng de afstandsbediening of het touch-paneel binnen 10cm van de schakelaar

Stap 3: Zet de afstandsbediening of touch-paneel in touchlink modus (zie hiervoor de handleiding van de afstandsbediening)

Stap 4: De afstandsbediening zal bevestigen dat het koppelen gelukt is en het gekoppelde licht zal 2 keer knipperen.

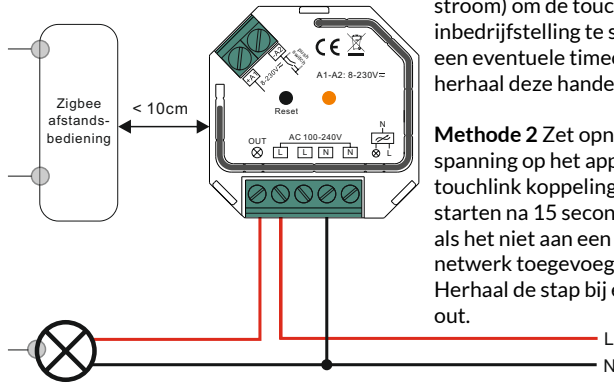

Stap 1

Methode 1 Druk de 'reset' knop 4 keer kort in (of voorzie het apparaat opnieuw van stroom) om de touchlink inbedrijfstelling te starten, bij een eventuele timeout, herhaal deze handeling.

Methode 2 Zet opnieuw spanning op het apparaat. De touchlink koppeling zal starten na 15 seconden als het niet aan een Zigbee netwerk toegevoegd is. Herhaal de stap bij een timeout.

Opmerking

- 1) Bij TouchLink Direct (beiden niet gekoppeld aan een Zigbee netwerk), kan elk apparaat aan 1 ander apparaat gekoppeld worden.
- 2) Touchlink bij beide apparaten toegevoegd aan een Zigbee netwerk, dan kan elk apparaat koppelen met maximaal 30 andere apparaten.
- 3) Om zowel via een controller als op afstand te bedienen, voeg dan eerst de afstandsbediening en het apparaat toe aan het netwerk en vervolgens aan TouchLink.
- 4) Na TouchLink kan de module bediend worden met de gelinkte afstandsbedieningen.

5. Verwijderen uit een Zigbee netwerk via controller of hub

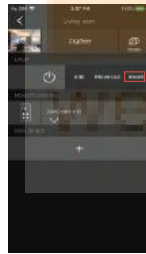

Volg de instructies van de zigbee controller voor het verwijderen van een apparaat uit het systeem.

6. Terugzetten naar fabrieksinstellingen

Opmerking

- 1) Als het apparaat al in de standaard fabrieksinstellingen staat, dan zal er geen indicatie zijn bij een nieuwe reset.
- 2) Alle geconfigureerde parameters worden hersteld bij een reset of verwijdering van het netwerk.

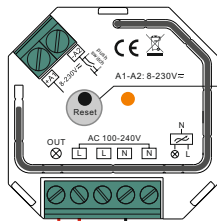

Stap 1: Druk 5 keer kort achter elkaar op het knopje „Reset“ of voorzie de module 5 keer achter elkaar opnieuw van stroom als de module niet (makkelijk) toegankelijk is.

Stap 2 De aangesloten lamp knippert 3 keer bij een succesvolle reset.



7. Terug naar fabrieksinstellingen via een Zigbee afstandsbediening (Touch Reset)

Let op: Zorg ervoor dat de schakelaar al is gekoppeld aan hetzelfde netwerk als de afstandsbediening of helemaal niet aan een netwerk is gekoppeld.

Stap 2 Zorg dat de afstandsbediening of touch-paneel binnen 10cm van de schakelaar is.

Stap 3 start reset procedure op de afstandsbediening (zie hiervoor de handleiding van de afstandsbediening).

Stap 4 Er is een melding op de afstandsbediening zichtbaar van het gekoppelde licht als de reset succesvol is verlopen.

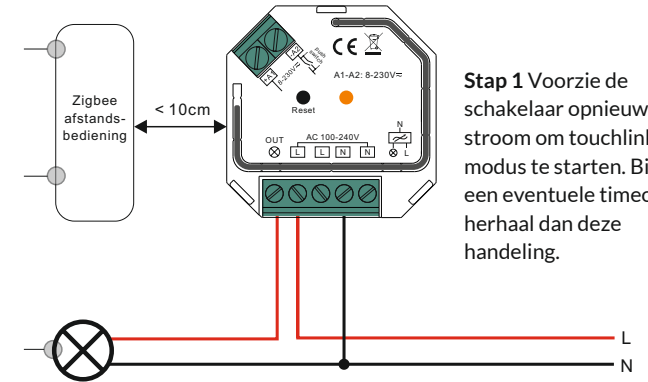

Stap 1 Voorzie de schakelaar opnieuw van stroom om touchlink modus te starten. Bij een eventuele timeout, herhaal dan deze handeling.

8. Vind en Koppel modus (Find and Bind)

Let op: Zorg dat de module en afstandsbediening allebei gekoppeld zijn aan hetzelfde Zigbee netwerk.

Stap 2 Zet de afstandsbediening of touch-paneel in „find and bind“ modus en schakel de initiator in, (zie hiervoor de handleiding van de afstandsbediening).

Stap 3 De afstandsbediening of touch-paneel laat zien of de koppeling succesvol is verlopen.

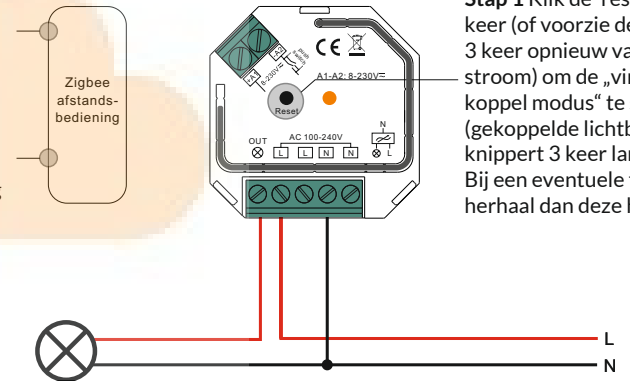

Stap 1 Klik de 'reset' knop 3 keer (of voorzie de module 3 keer opnieuw van stroom) om de „vind en koppel modus“ te starten (gekoppelde lichtbron knippert 3 keer langzaam) Bij een eventuele time-out, herhaal dan deze handeling.

9. Koppelen met een Zigbee Green Power afstandsbediening

Stap 2 Zet de Green Power afstandsbediening in „leermodus“ (raadpleeg de handleiding van de afstandsbediening)

Stap 3: De aangesloten lamp knippert 2 keer als de koppeling succesvol is.

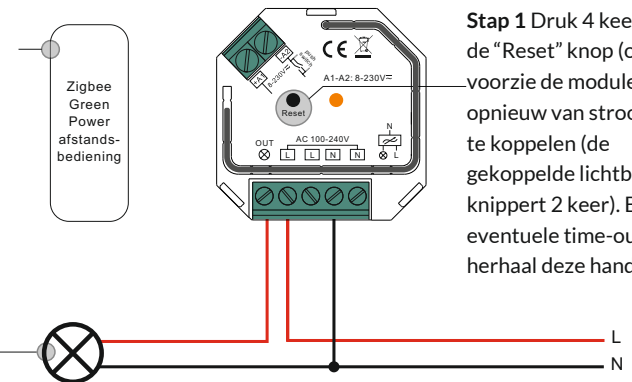

Stap 1 Druk 4 keer kort op de „Reset“ knop (of voorzie de module 4 keer opnieuw van stroom) om te koppelen (de gekoppelde lichtbron knippert 2 keer). Bij een eventuele time-out, herhaal deze handeling.

Let op: Elke dimmer kan met maximaal 20 Green Power afstandsbedieningen gekoppeld worden.

10. Verwijderen van een Zigbee Green Power afstandsbediening

Stap 2 Zet de Green Power afstandsbediening in "leermodus" (zie hiervoor de handleiding van de afstandsbediening).

Stap 3 De verbonden lamp zal 4 keer knipperen om te laten zien dat de ont koppeling succesvol is verlopen.

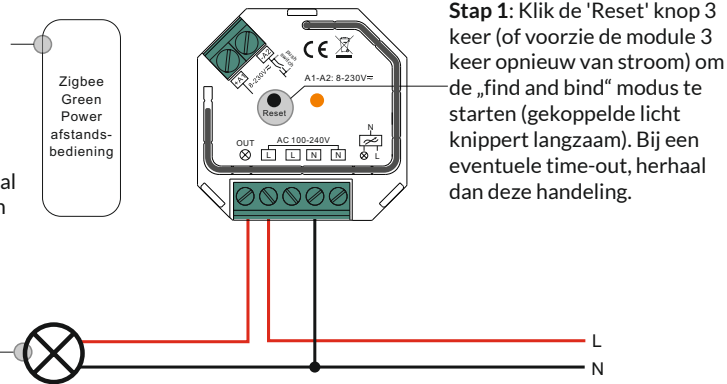

11. Maak een Zigbee netwerk en verbind andere apparaten (zonder controller)

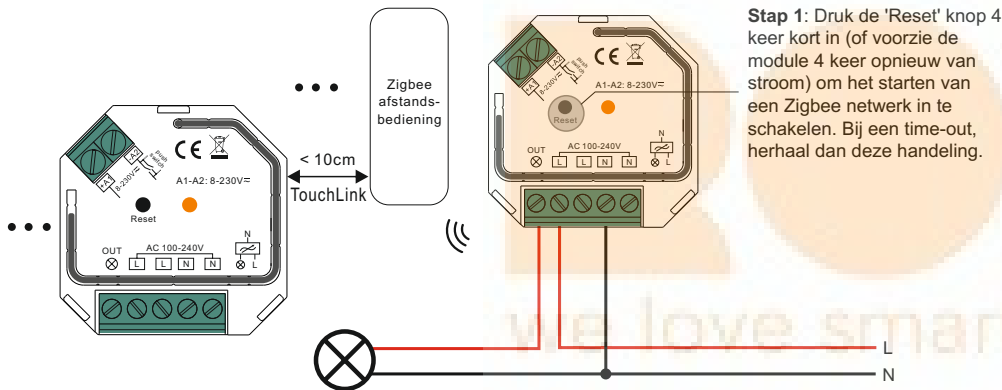

Stap 2 Zet een ander apparaat of afstandsbediening of touch-paneel in „network pairing modus“ en verbindt met het netwerk (raadpleeg de handleiding van het betreffende apparaat).

Stap 3 Verbindt meerdere apparaten en afstandsbedieningen aan het netwerk.

Stap 4 Verbindt de verbonden apparaten met elkaar via touchlink zodat de apparaten met de afstandsbedieningen bediend kunnen worden.

Opmerking

- 1) Elk verbonden apparaat kan gelinkt en bediend worden door maximaal 30 afstandsbedieningen.
- 2) Elk verbonden afstandsbediening kan maximaal 30 andere apparaten linken en bedienen.

12. OTA

De module ondersteunt firmware updates via OTA, en zal elke 10 minuten automatisch op nieuwe firmware controleren via de Zigbee controller of smart hub. Dit is wel afhankelijk van de ondersteuning in de Zigbee smart hub.

Aansluitschema

Betekeningen van het schema:

L - aansluiting voor spanningsdraad (bruin)
N - aansluiting voor neutrale draad (blauw)
Out - aansluiting voor het te bedienen apparaat
+A1 - aansluiting voor een pulsdrukker (optioneel)
-A2 - aansluiting voor de aarding op de drukschakelaar die op het apparaat is aangesloten

1) Aansluiten met enkele pulsdrukker

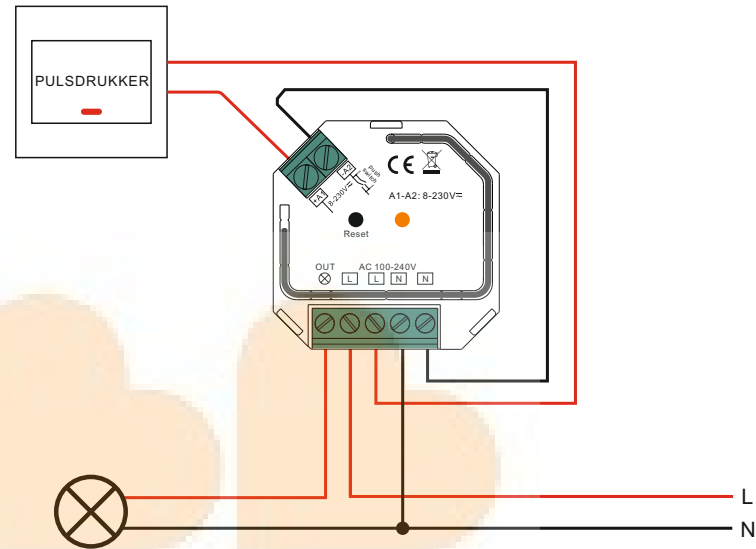

2) Aansluiten met meerdere pulsdrukken (Paralleel aansluiten)

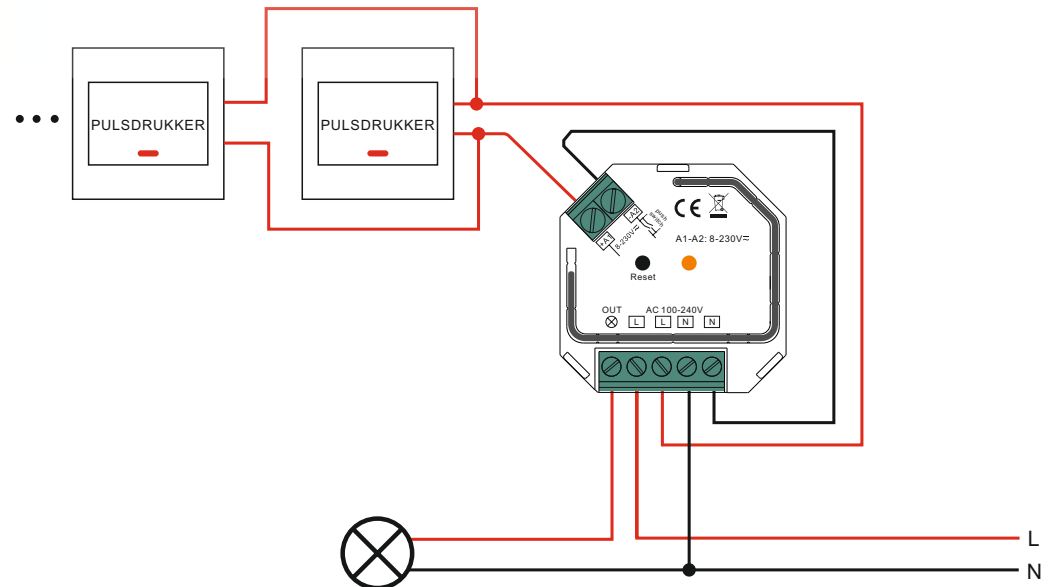

Product afmetingen:

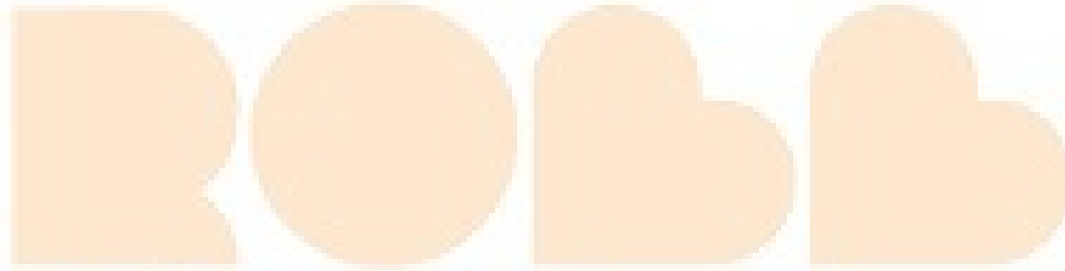
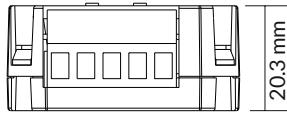
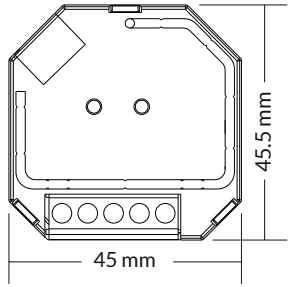

we love smart