

plugwise Tom

Installation manual

Model 106-03

Nederlands | English | Français | Deutsch

Nederlands

Inhoudsopgave

Pakketinhoud	4
Vooraf	4
Voorzorg en veiligheid	5
Tom binnen het ZigBee-netwerk	6
Meer informatie	6
De installatie	7
Bediening	9
Het gedrag van de LED	11

Français

Table des matières

Dans l'emballage de Tom	22
Préambule	22
Précautions et sécurité	23
Tom dans le réseau ZigBee	24
Plus d'informations	24
L'installation	25
Service	27
Le comportement de la lampe LED	29

English

Table of contents

In the package	13
Precautions and safety	14
Tom in the ZigBee network	15
More information	15
The installation	16
Control	18
LED behaviour	20

Deutsch

Inhaltsverzeichnis

Paketinhalt	31
Vorwort	31
Vorsorge und Sicherheit	32
Tom im ZigBee-Netzwerk	33
Weitere Informationen	33
Die Installation	34
Bedienung	36
Verhalten der LED	39

Installatiehandleiding

Dit document bevat informatie over de installatieprocedure en de functionaliteiten van dit product.

Copyright 2018, Plugwise.
Alle rechten voorbehouden.



DÉ DOMOTICA SHOP



Plugwise B.V. verklaart hierbij dat dit product voldoet aan de benodigde vereisten van de desbetreffende Europese richtlijnen, waaronder 1999/5/EC (R&TTE). Een exemplaar van de Europese conformiteitsverklaring is beschikbaar op www.plugwise.nl/product-conformity.

Oude elektrische en elektronische apparaten bevatten vaak waardevolle materialen. Plaats een afgedankt apparaat dan ook nooit bij het gewone afval. Lever altijd het apparaat in bij een gemeentelijk inzameldepot voor elektrische en elektronische apparatuur.

Pakketinhoud

1. Tom
2. Adapterringen
3. Adapterkabel
4. 2 AA batterijen
5. USB-adapter

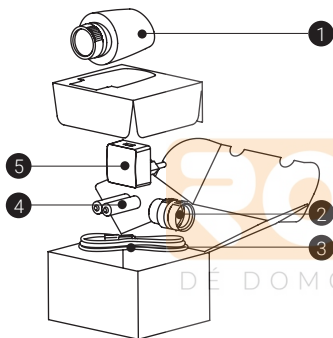

Vooraf

Dit is de installatiehandleiding voor Tom. Tom is een slimme radiatorknop die je kunt installeren binnen jouw bestaande ZigBee-netwerk (Home Automation 1.2).

Tom communiceert volgens de open ZigBee-standaard "Home Automation 1.2". Controleer vooraf hoe je Tom moet toevoegen aan jouw systeem. Gebruik hiervoor de handleiding van de gateway waar je Tom bij wilt aanmelden.

Symbolen

△ Let op, waarschuwing!

📌 Tip

- Deze stap moet je uitvoeren

Voorzorg en veiligheid

△ Tom is geschikt voor aansluiting op een M30x1,5 radiatorverbinding. Bij Tom worden de adapterringen M28 en Danfoss RA meegeleverd. Als de radiator een andere verbinding heeft, raadpleeg dan een installateur. De installateur kan voor je op zoek naar een adapterring zodat Tom toch op de radiator kan worden aangesloten.

△ Installeer Tom niet met een USB-adaptor als je Tom wilt gebruiken met batterijen. De levensduur van de batterijen neemt drastisch af als je Tom installeert met een USB-adaptor, maar gaat gebruiken met batterijen. Wil je later wisselen? Verwijder Tom uit het netwerk en installeer Tom opnieuw in het netwerk, voorzien van de juiste voeding.

△ Installeer Tom nooit met batterijen en met een USB-adaptor tegelijk!

ⓘ Zodra je Tom van voeding voorziet zal die beginnen met kalibreren. Zet Tom uit zolang die nog niet op de radiator is gemonteerd.

△ Plaats Tom nooit met een uitgedrukte ventielen op de radiator. Controleer voordat je Tom installeert of de ventielen volledig is teruggetrokken.

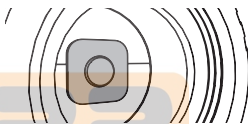

Afbeelding 1:
De ventielen is volledig teruggetrokken.

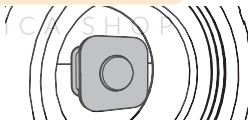

Afbeelding 2:
De ventielen is uitgedrukt. Sluit eerst de voeding aan op Tom zoals beschreven in stap 2. Als je Tom aan zet zal het kalibreren beginnen. Hierbij wordt de ventielen teruggetrokken en uitgedrukt. Verwijder de voeding van Tom als de pen volledig is teruggetrokken.

Tom binnen het ZigBee-netwerk

Afbeelding 3:
ZigBee-netwerk

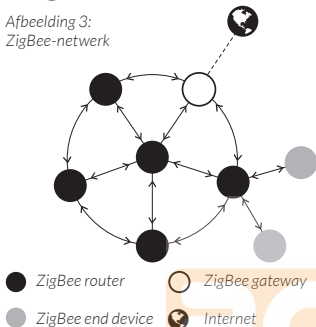

Tom kan zowel met batterijen als met een USB-adapter goed overweg.

Afhankelijk van deze keuze, zal Tom tijdens de installatie in een nieuw netwerk automatisch het gedrag aanpassen.

Als je Tom installeert met de USB-adapter heeft die altijd stroom. Tom gedraagt zich als een "ZigBee router" (ZR). Tom is nu altijd bereikbaar voor andere ZigBee-modules. Bovendien vergroot Tom de kwaliteit van het ZigBee-netwerk.

Wil je Tom liever met batterijen installeren? Dat kan ook. Tom zal dan in een energiebesparende 'slaapstand' worden ingesteld, zodat er minder stroom wordt gebruikt. Tom gedraagt zich als een "ZigBee end device" (ZED).

Meer informatie

Meer informatie over de Tom vind je op onze website:

www.plugwise.nl/tom

De installatie



Stap 1: Installeer Tom op de radiator

- Controleer eerst of de ventielen volledig is teruggetrokken. Dit is noodzakelijk voor de installatie van Tom.

Is de ventielen niet volledig teruggetrokken? Sluit dan eerst de voeding aan op Tom zoals beschreven in stap 2. Als je Tom aanzet zal het kalibreren beginnen. Hierbij wordt de ventielen teruggetrokken en uitgedrukt. Verwijder de voeding van Tom als de pen volledig is teruggetrokken.

- Verwijder de bestaande radiatorknop van de radiator. Raadpleeg hiervoor de documentatie van de fabrikant.

- △ Let op: niet alle radiatorknoppen kunnen zomaar worden verwijderd. Neem contact op met een installateur als je er niet helemaal uitkomt.

- Draai Tom met de witte adapterring op de radiatorkraan.

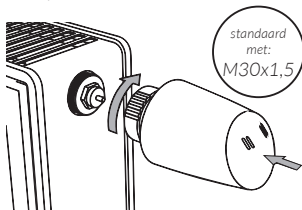

Afbeelding 4:
Plaats Tom op de radiator.

- ⓘ Wil je een andere adapterring plaatsen?

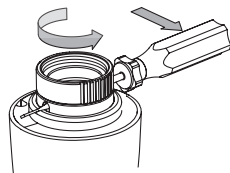



Stap 2: Sluit de voeding aan op Tom

- Kies of je Tom wilt gebruiken met een USB-adapter of met batterijen.
- Kies je voor batterijen? Dan zal Tom werken als een “end device” binnen het ZigBee-netwerk. Kies je voor een USB-adapter? Dan zal Tom werken als een “router” binnen het netwerk.

- Haal de kap van Tom om de batterijen of de USB-adapter te plaatsen. Houd de witte adapterring stevig vast en trek de kap er vanaf.

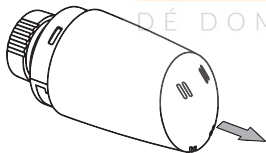

Afbeelding 5:
Haal de kap van Tom.

- **Batterijen?**
Plaats de batterijen in Tom. Let op dat je de batterijen plaatst zoals is aangegeven in de batterijhouder van

Tom. Als de batterijen juist zijn geplaatst zal Tom beginnen met kalibreren.

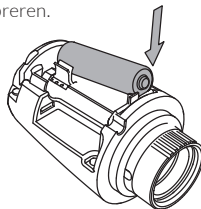

Afbeelding 6:
Plaats de batterijen zoals is aangegeven in de batterijhouder.

- **USB-adapter?**
Plaats de adapterkabel in Tom. Plaats de adapterkabel zoals is afgebeeld hieronder in afbeelding 7.

- Sluit de USB-adapter aan op de adapterkabel en steek de stekker in het stopcontact. Tom zal beginnen met kalibreren.

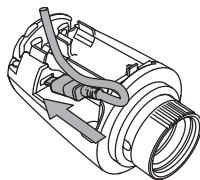

Afbeelding 7:
Plaats de adapterkabel.



Stap 3: Voeg Tom toe aan het ZigBee-netwerk

- Gebruik voor de juiste procedure de handleiding van de ZigBee-gateway waar je Tom aan wilt toevoegen.
- Onder de kap heeft Tom een drukknop. Druk kort op de knop zodat Tom zichtbaar wordt voor de ZigBee-gateway en kan worden toegevoegd aan het netwerk.

Bediening

Onder de kap heeft Tom een drukknop. Je kunt deze knop gebruiken voor meerdere functionaliteiten. De LED boven de knop geeft je terugkoppeling. Het lampje knippert elke seconde dat je de knop ingedrukt houdt rood. Zo kun je eenvoudig de seconden meetellen.

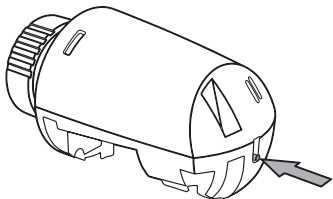

Afbeelding 8:
Een knop voor meerdere functies.

Batterijen vs. USB-adapter

Als Tom is geconfigureerd met batterijen gedraagt die zich als een “end device”. Het LED-gedrag waarbij de LED continue brandt zal in het geval van een end device elke seconde knipperen.

Batterij controleren

- Druk kort op de knop en laat los.

De LED zal 3 seconden knipperen als de batterij bijna leeg is.

Tom handmatig open- en dichtzetten.

- Druk de knop 5 seconden in en laat los.

De LED zal 2 seconden knipperen:
» Oranje-groen als Tom volledig sluit

zodat de verwarming niet meer warmt.

- » Oranje-rood als Tom volledig opent zodat de verwarming opwarmt.

△ Tom schakelt weer terug naar normaal gedrag als er een verandering voorbij komt in het schema of als er een nieuwe temperatuur wordt ingesteld.

Verwijder Tom uit het netwerk

Je kunt Tom verwijderen uit het netwerk:

- Druk de knop 3 seconden in en laat los.
- Druk binnen 1 seconde opnieuw de knop 3 seconden in en laat los.
- Druk binnen 1 seconde de knop 10 seconden in en laat los.

Nadat je de knop hebt losgelaten, brandt de LED 5 seconden: Tom verlaat nu het netwerk.

Kalibreren

Tom kalibreert automatisch tijdens het opstarten. Maar dit kun je ook zelf regelen:

- Druk de knop 10 seconden in en laat los.
- Druk binnen 1 seconde opnieuw de knop 10 seconden in en laat los.
- Druk binnen 1 seconde de knop 3 seconden in en laat los.



De LED knippert langzaam oranje totdat Tom is gekalibreerd.

Nadat Tom succesvol is gekalibreerd knippert de LED voor 5 seconden

oranje-groen!

Als het kalibreren is mislukt knippert de LED voor 5 seconden oranje-rood.

△ Je kunt Tom niet kalibreren als Tom niet is aangesloten op de radiator. Dit is niet mogelijk omdat Tom het bevestigingspunt niet kan vaststellen.

Knopcombinatie niet herkent

Als Tom de combinatie dat wordt ingedrukt met de knop niet herkent, zal de LED een 0,5 seconde knipperen.

Het gedrag van de LED

Kleur	Patroon	Beschrijving
Groen	Aan	Het is gelukt Tom toe te voegen aan het netwerk of Tom is al aan het netwerk toegevoegd.
Groen	Knippert langzaam	Tom wordt aan het netwerk toegevoegd (actief).
Groen	Knippert snel	Identificeren (actief).
Rood	Aan (5 seconden)	Het is mislukt Tom toe te voegen aan het netwerk of Tom heeft het netwerk verlaten.
Rood	Snel knipperen (3 seconden)	De batterij is bijna leeg.
Rood	1 Keer knipperen (0,5 seconde)	Tom begrijpt het patroon niet dat wordt ingedrukt op de knop.
Rood	Snel knipperen (Aan: 0,1 seconde/seconde)	De knop is ingedrukt.
Oranje	Langzaam knipperen	Tom is aan het kalibreren (actief).
Oranje - groen	Afwisselen (2 seconden)	Tom is goed gekalibreerd.
Oranje - rood	Afwisselen (2 seconden)	Het kalibreren van Tom is mislukt.

Let op: Als je Tom hebt geconfigureerd met batterijen, dan gedraagt die zich als een ZigBee end device (ZED). Het LED-gedrag dat wordt omschreven als "aan", zal in het geval van een "end device" elke seconde knipperen.

ID:



DÉ DOMOTICA SHOP

plugwise

Plugwise B.V.
Wattstraat 56
2171 TR Sassenheim
The Netherlands
www.plugwise.com

Support: www.plugwise.com/technical-contact

